





平成 29 年度

歩 道 除 雪

S		ショベル
R		1 m ロータリー
R		1.5 m ロータリー
J		人 力

苫小牧市都市建設部道路維持課維持係

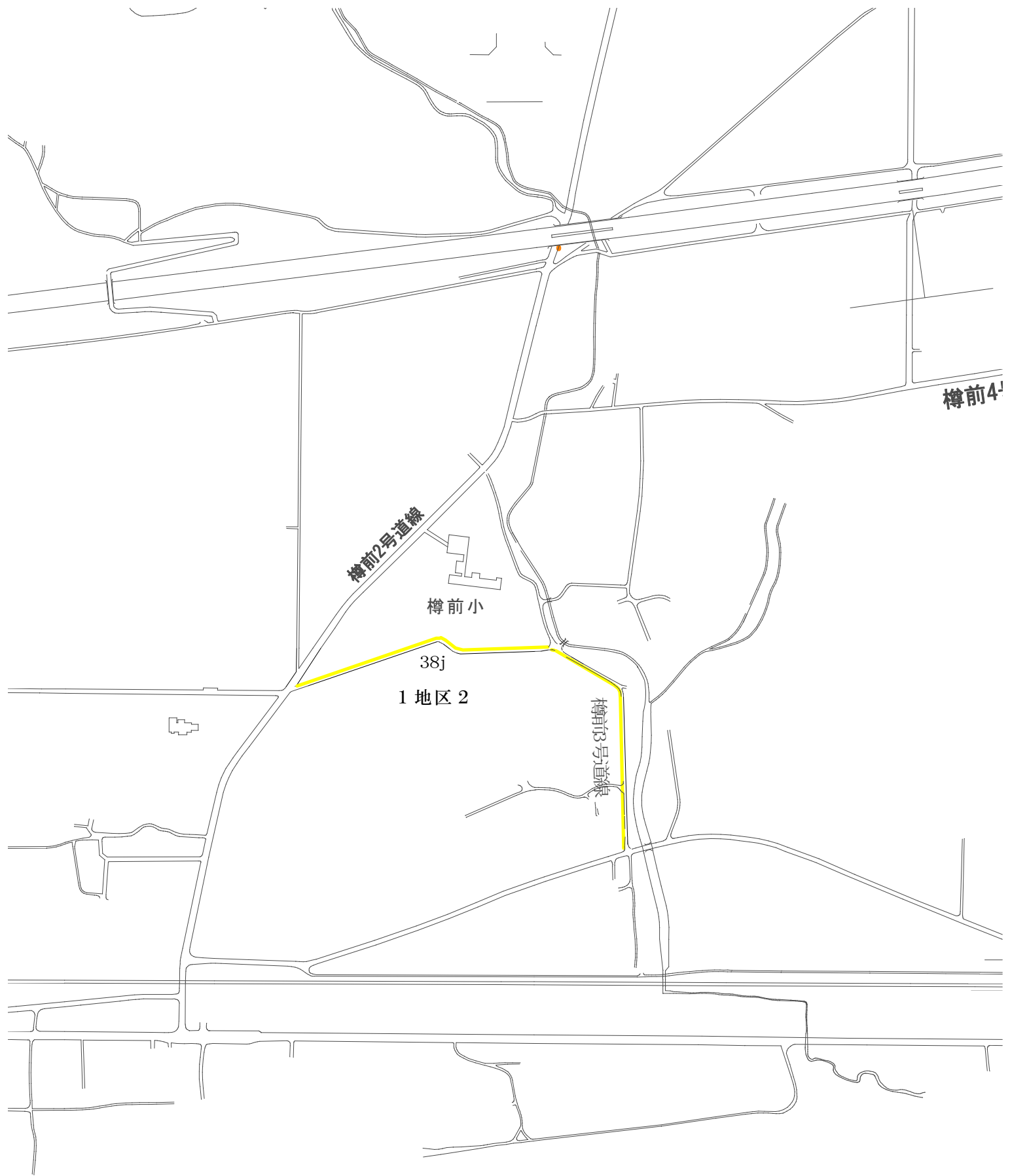

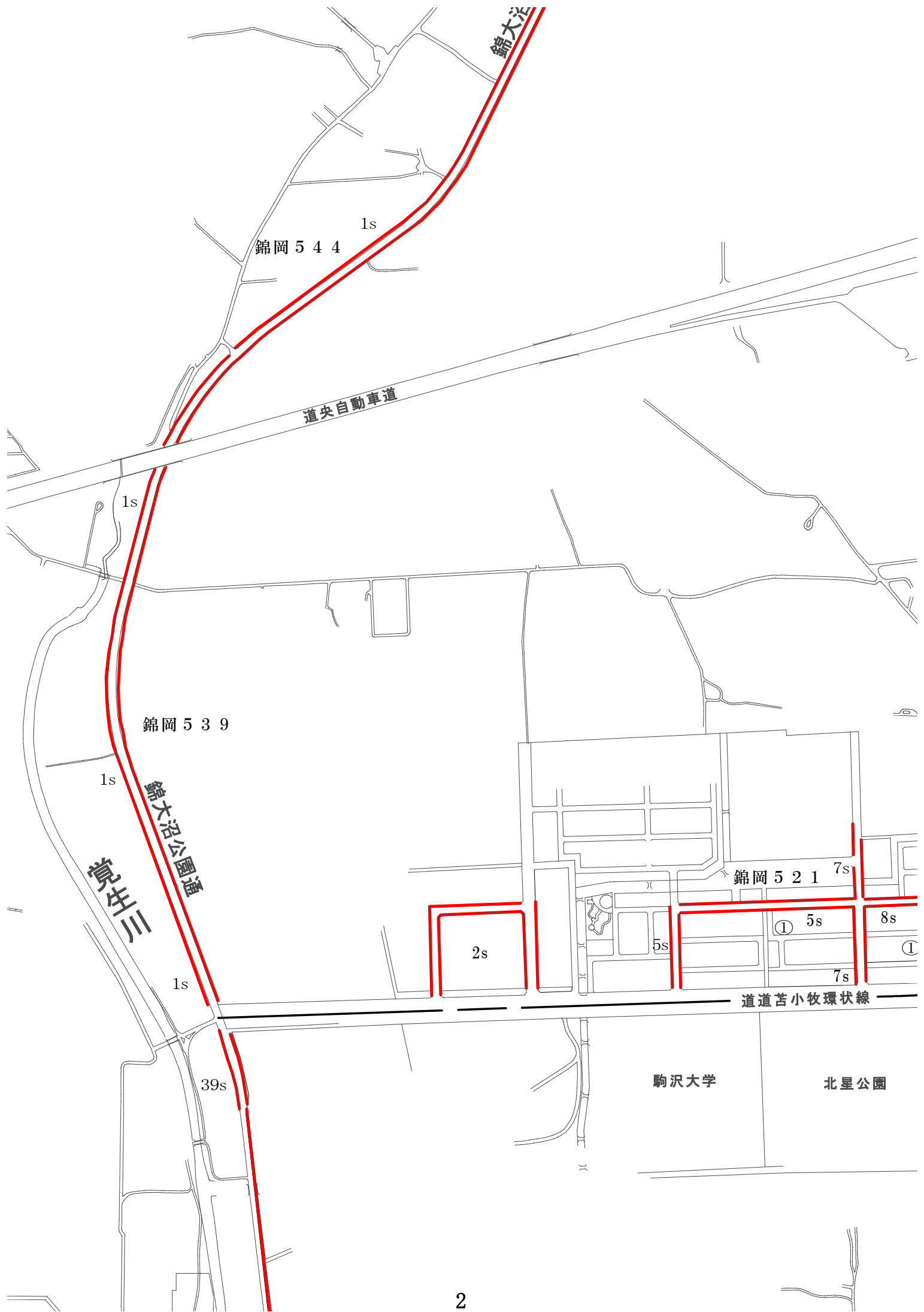

錦大沼

錦岡 5 4 4 1s

道中央自動車道

1s

錦岡 5 3 9

1s

錦大沼公園通

駒沢川

1s

39s

2s

錦岡 5 2 1 7s

① 5s

8s

5s

7s

道道苦小牧環状線

駒沢大学

北星公園

オーシャン

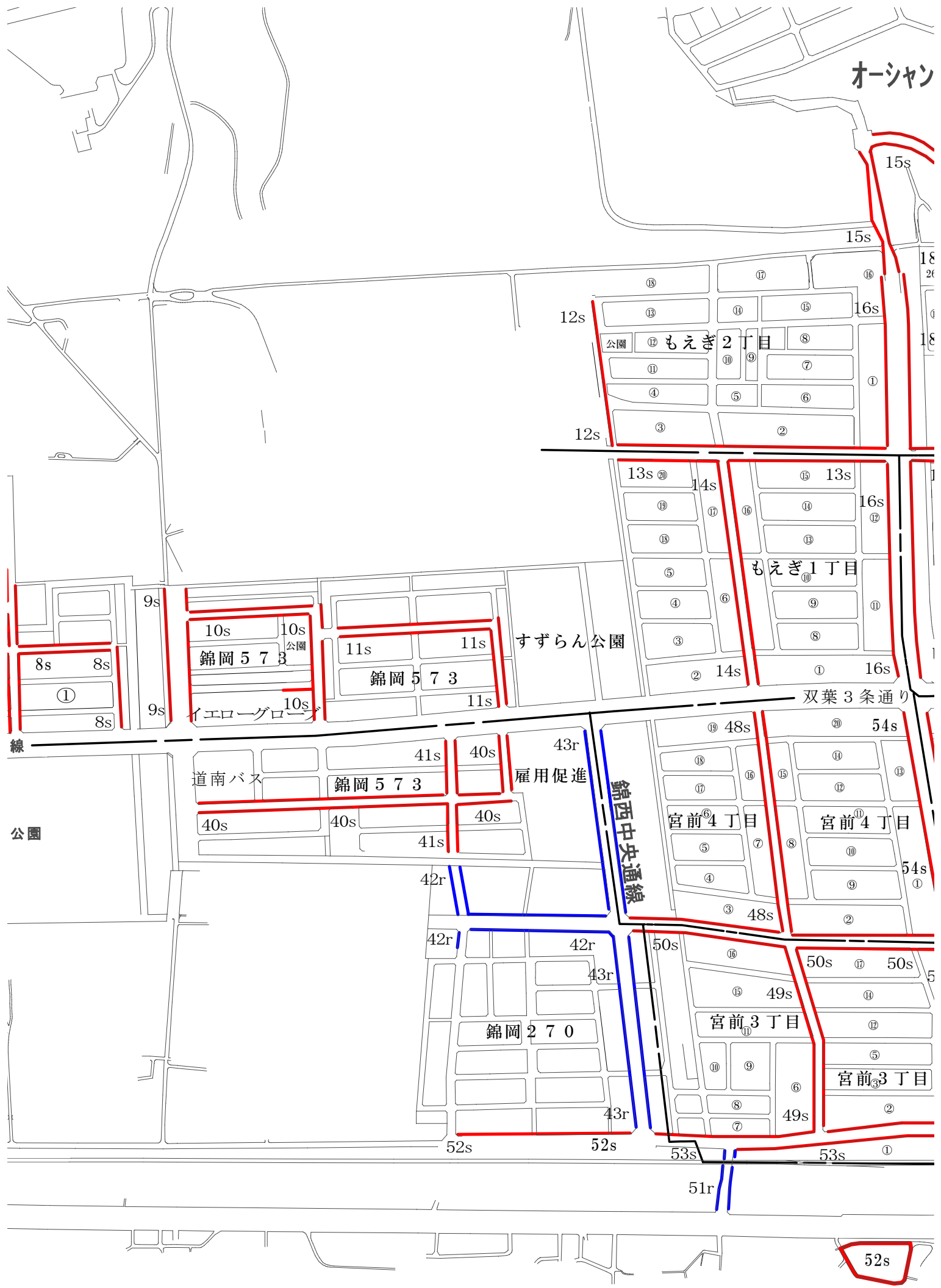

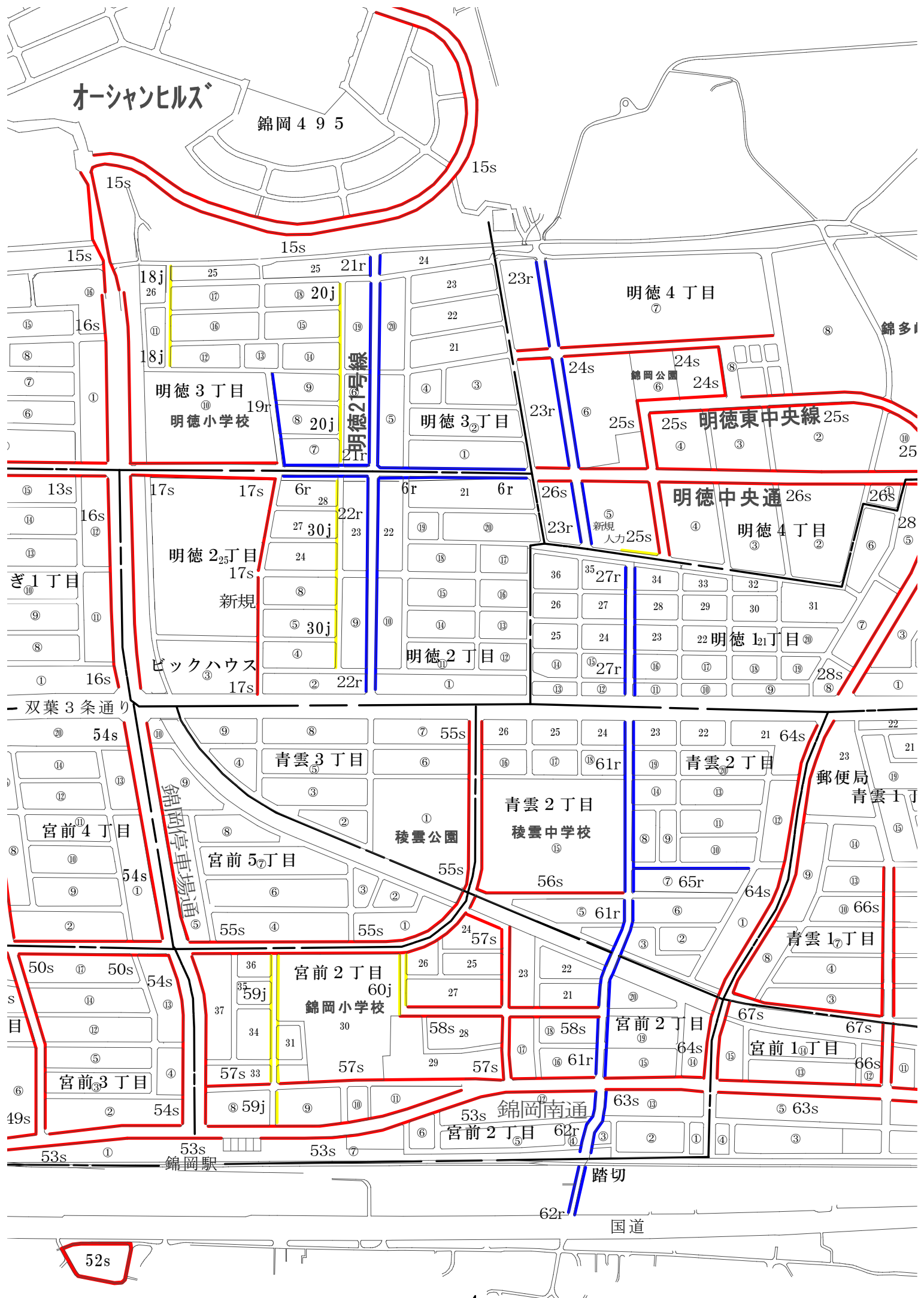

オーシャンヒルズ

錦岡 4 9 5

15s

15s

15s

15s

21r

24

23r

明徳 4 丁目

錦多1

18j

25

25

20j

23

24s

明徳公園

24s

18j

12

15

11

21

24s

明徳東中央線

明徳 3 丁目
明徳小学校

明徳 2 号線

明徳 3 丁目

23r

25s

25s

25

17s

17s

6r

28

6r

21

6r

明徳中央通

26s

明徳 2 丁目
新規

27

30j

22r

23

26s

新規
人力

25s

明徳 4 丁目

28

ビックハウス

3

5

30j

9

22r

2

22r

1

明徳 2 丁目

23r

36

35

27r

34

33

32

28

宮前 4 丁目

青雲 3 丁目

1

青雲 2 丁目
稜雲中学校

青雲 2 丁目

郵便局
青雲 1 丁目

宮前 5 丁目

1

稜雲公園

56s

7

66s

宮前 2 丁目
錦岡小学校

36

26

25

23

64s

宮前 3 丁目

57s

33

58s

22

67s

錦岡駅

53s

53s

53s

63s

5

錦岡南通

宮前 2 丁目

67s

52s

踏切

国道

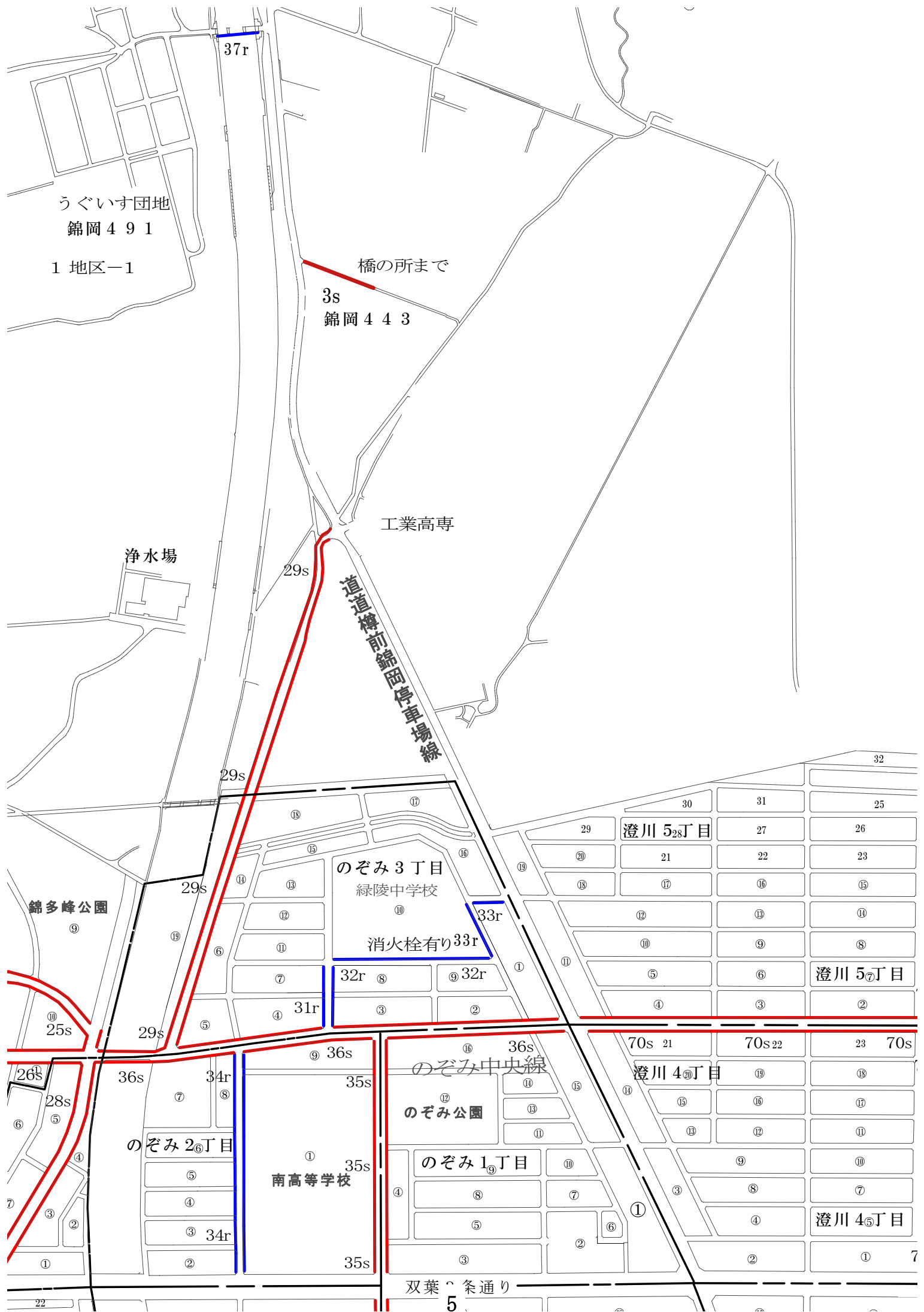

37r

うぐいす団地
錦岡 4 9 1
1 地区-1

橋の所まで

3s
錦岡 4 4 3

工業高専

浄水場

29s

道道線前錦岡停車場線

29s

32

澄川 5₂₈丁目

のぞみ 3 丁目
緑陵中学校

消火栓有り 33r

33r

澄川 5₇丁目

錦多峰公園

29s

32r

32r

31r

29s

澄川 5₂₁丁目

澄川 5₂₂丁目

澄川 5₂₃丁目

26s

36s

34r

35s

のぞみ中央線

澄川 4₂₁丁目

澄川 4₂₂丁目

澄川 4₂₃丁目

のぞみ 2₆丁目

南高等学校

のぞみ 1₉丁目

澄川 4₅丁目

双葉 2 条通り

5

22

7

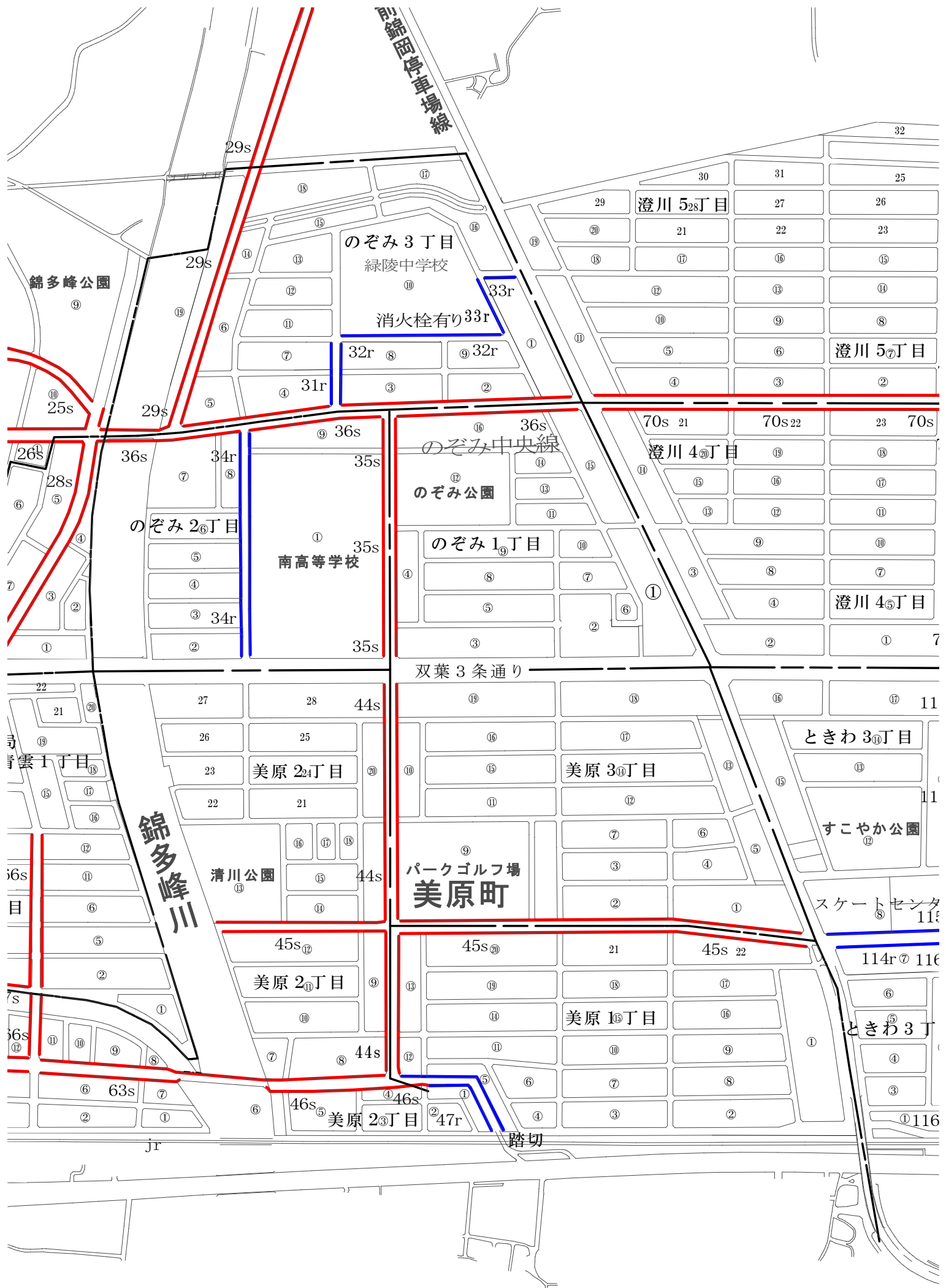

77s

啓明中学校

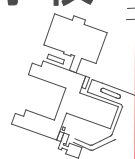

はまなす1丁目

83r

83r

はまなす3丁目

84s

小糸魚川

柏木

澄川8丁目

澄川7丁目

澄川8丁目

澄川6丁目

澄川中央通

柏木澄川中央通

澄川3丁目

澄川3丁目

76r

76r

76r

79j

82j

79j

81r

82j

82j

澄川2丁目

澄川15丁目

澄川小学校

道道苦小牧環状線

柏木3丁目

69j 柏

32
25 71s
26
23
15 24
14
8
5丁目
2 71s

23 70s
15 72s
17 24
11
10
7 6
4丁目
1 72s

17 115s
10丁目
115s
か公園
トセンター
8 115s

14r 7 116s
6
5
4
3
116s

73s 19 20 73s
15 75s
15 11
12 公園 11
3 8 9 10
7 6
4 澄川3丁目
2 75s

25 26 122s
24 ときわ4丁目 23 22
20 21 公園
117s 19 119r 117s 17 117s
13 11 ときわ4丁目 9
12 11 7 8 122s
5 6 119r 2 1
4 119r 3

114r 21 120r 114r 23 114r 24
20 ときわ2丁目 17 123s
114r 13 120r 15 16
12 11 10 9
121r 5 6 7 121r 8
4 ときわ2丁目 2 123s
114r

79j 13 80r
81r 81r 82j 8
澄川2丁目
81r 4 82j
澄川小学校
81r 81r 5
2 1

19 ときわ6丁目 18
15 16 17
12 11 10
13 128r
118s 11 118s 126r 5
10 9 7 6 126r
8 ときわ1丁目 6
3 ときわ6丁目 126r
ときわ中央通

124r 19 124r 21 124r 22
16 15 129r
ときわ1丁目 17 127r
11 12 127r 8
125r 5 6 125r 7 1
4 ときわ3丁目 2
129r

86r 86
12
柏木3丁目
5
3 6
4
2

川沿4丁目 8
7
6
川沿公園 131s
16 132j 4
3
2 131s

130r 川沿ときわ中央線
川沿3丁目 10 133r
11
10 8
9 5
4 3
2 133r

国道26号

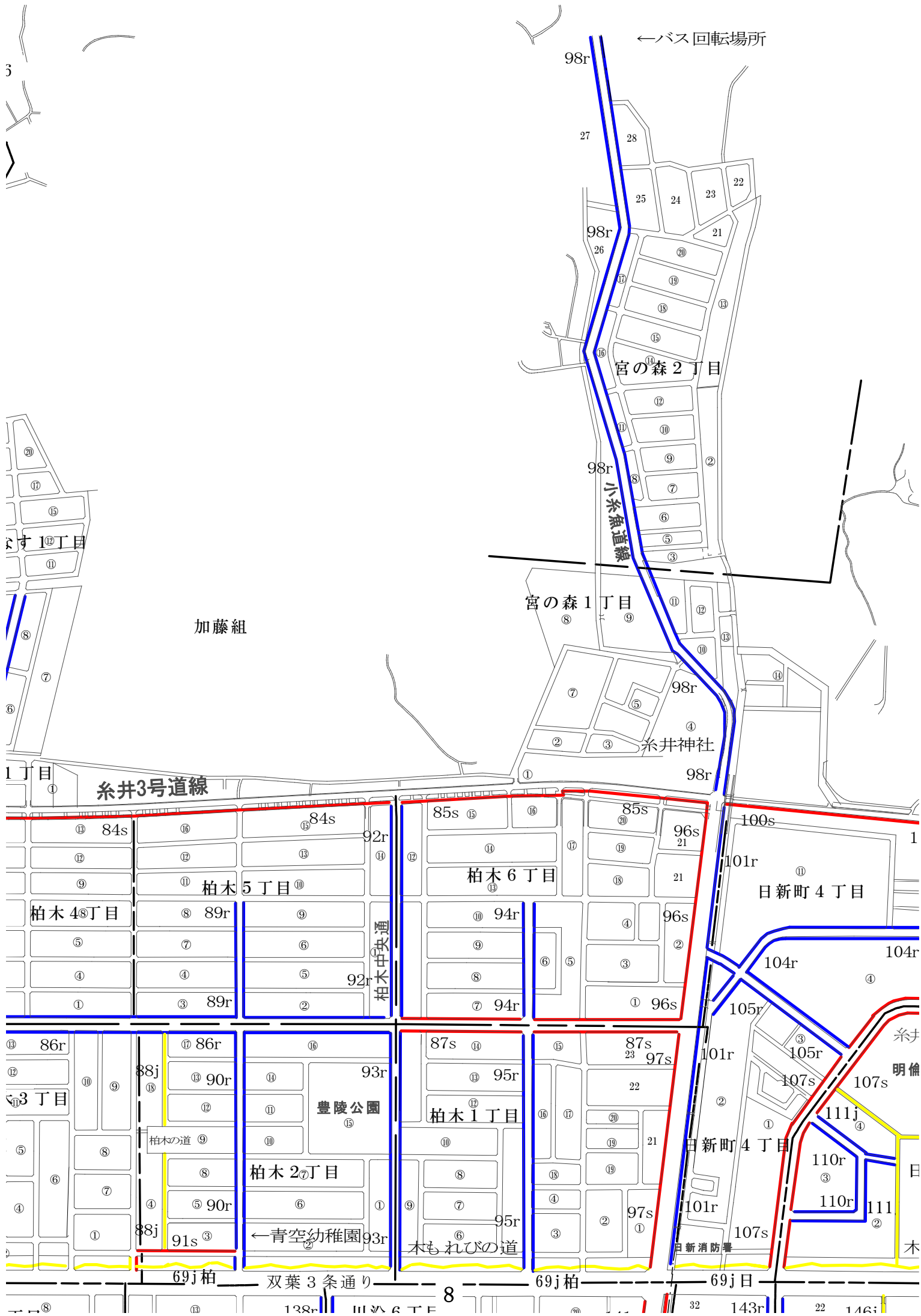

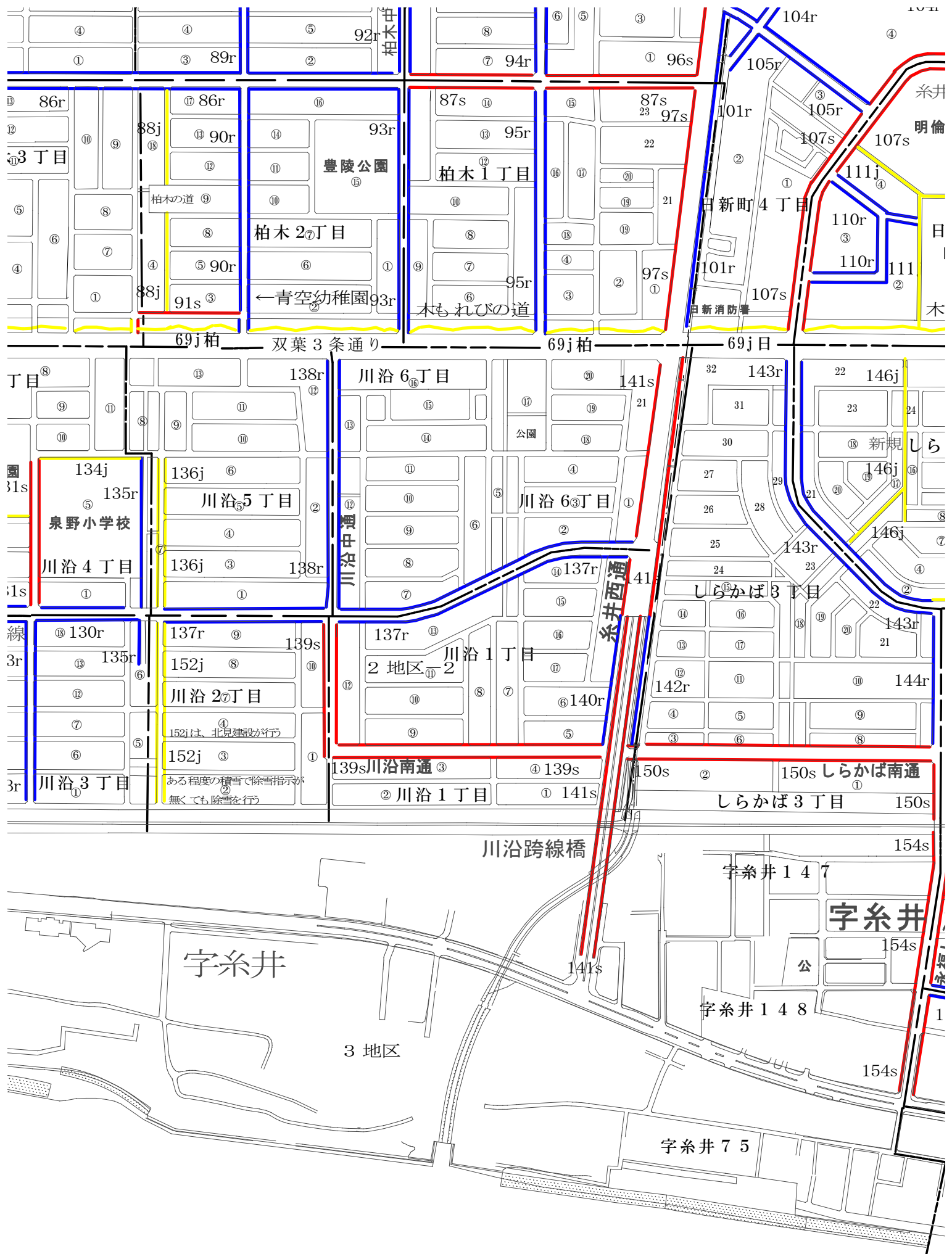

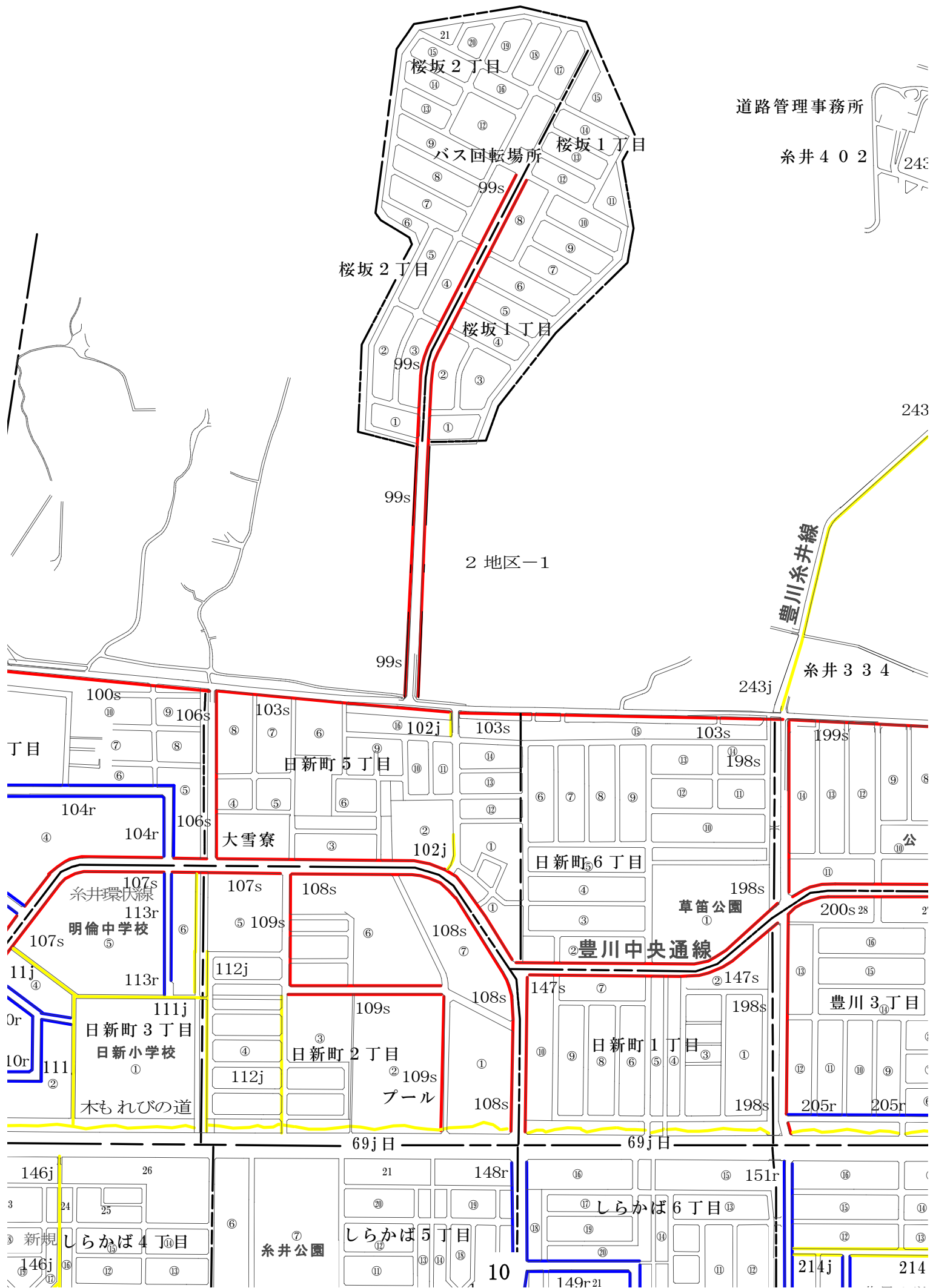

道路管理事務所

糸井 4 0 2

243

243

2 地区-1

豊川糸井線

糸井 3 3 4

243j

丁目

大雪寮

草笛公園

豊川中央通線

日新小学校

日新町 2丁目

日新町 1丁目

豊川 3丁目

しらかば 4丁目

しらかば 5丁目

しらかば 6丁目

糸井公園

10

214

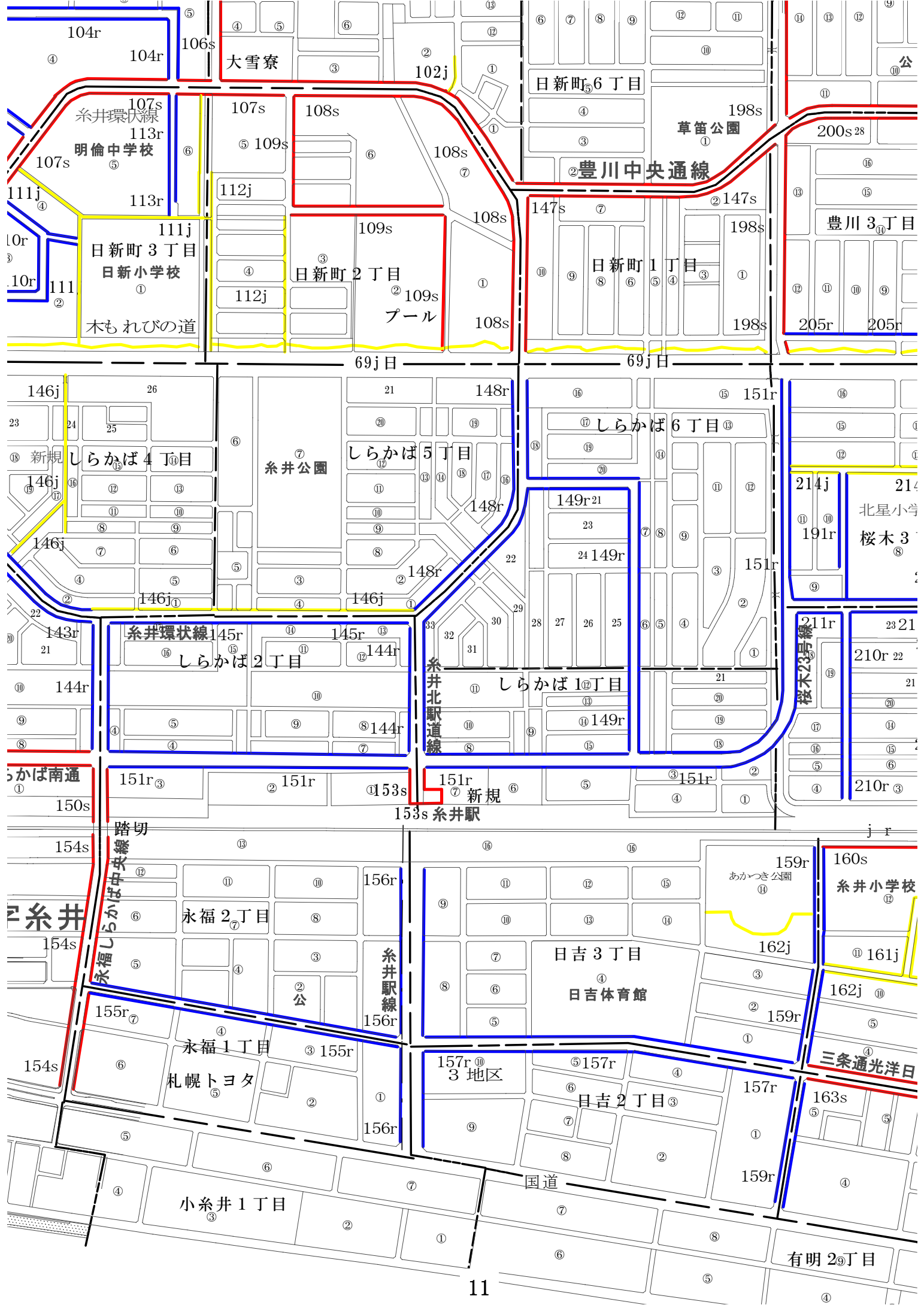

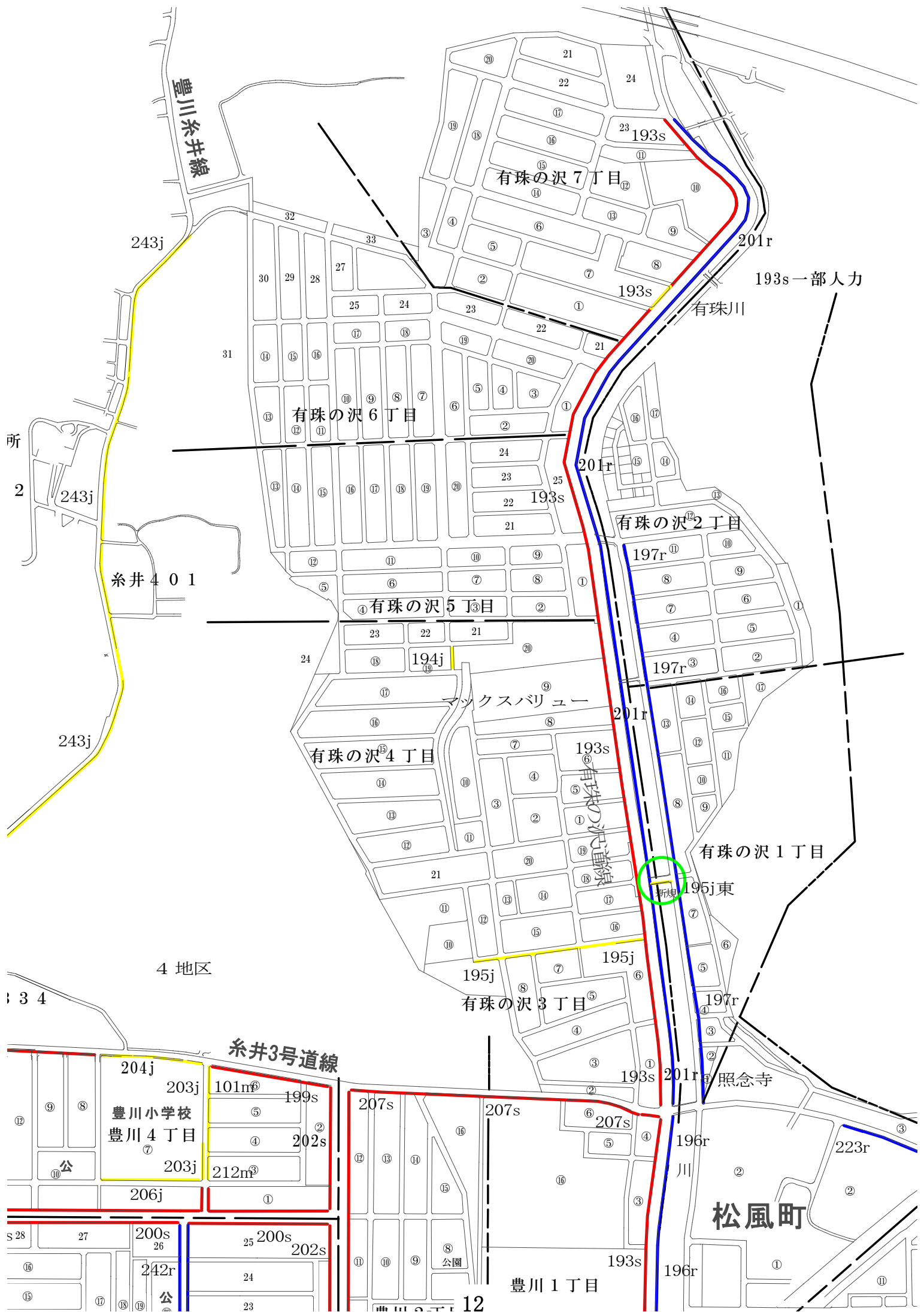

豊川糸井線

有珠の沢7丁目

243j

193s一部人力

有珠川

有珠の沢6丁目

有珠の沢2丁目

糸井401

有珠の沢5丁目

197r

有珠の沢4丁目

193s

有珠の沢1丁目

195j東

4地区

有珠の沢3丁目

糸井3号道線

204j

豊川小学校
豊川4丁目

101m

202s

212m

206j

207s

207s

207s

松風町

照念寺

200s

242r

202s

200s

202s

202s

207s

207s

207s

豊川1丁目

193s

196r

223r

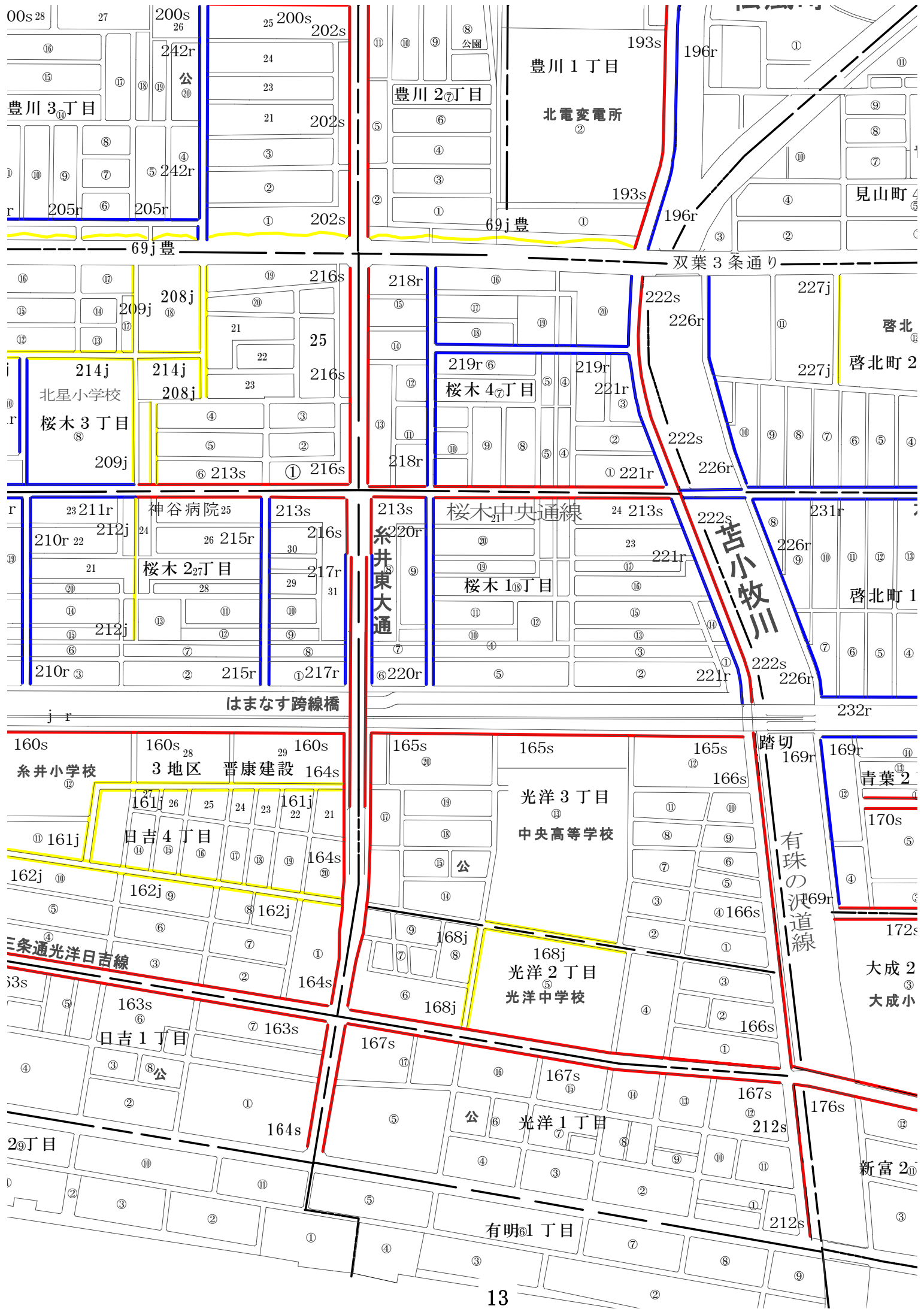

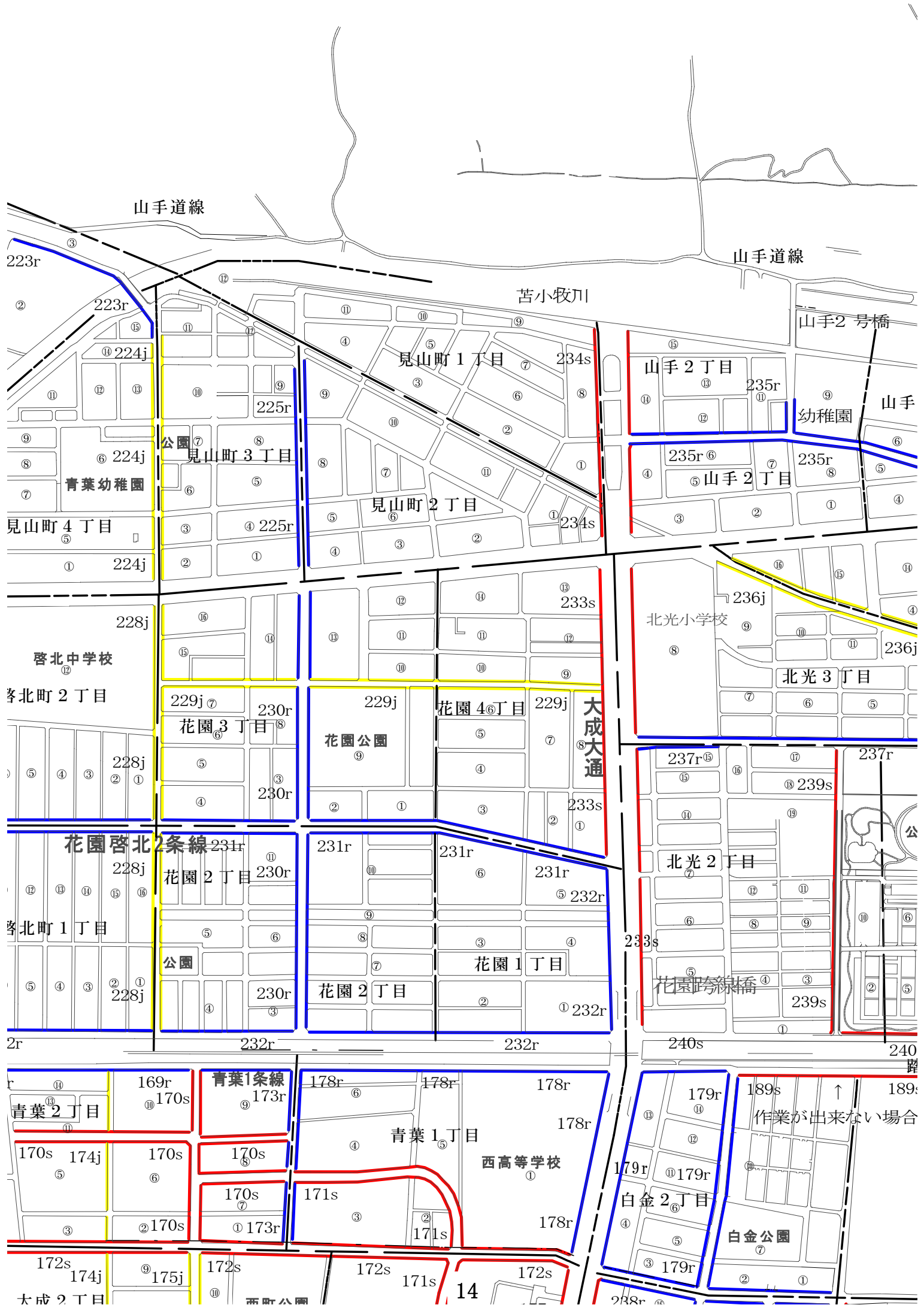

山手道線

山手道線

苦小牧川

山手2号橋

見山町1丁目

山手2丁目

見山町3丁目

見山町2丁目

幼稚園

青葉幼稚園

見山町4丁目

山手2丁目

啓北中学校

啓北町2丁目

北光小学校

北光3丁目

花園3丁目

花園4丁目

大成大通

花園公園

花園啓北2条線

花園2丁目

花園公園

花園1丁目

北光2丁目

啓北町1丁目

公園

花園跨線橋

2r

232r

232r

240s

240

青葉2丁目

青葉1条線

青葉1丁目

西高等学校

白金2丁目

白金公園

大成2丁目

西町公園

14

作業が出来ない場合

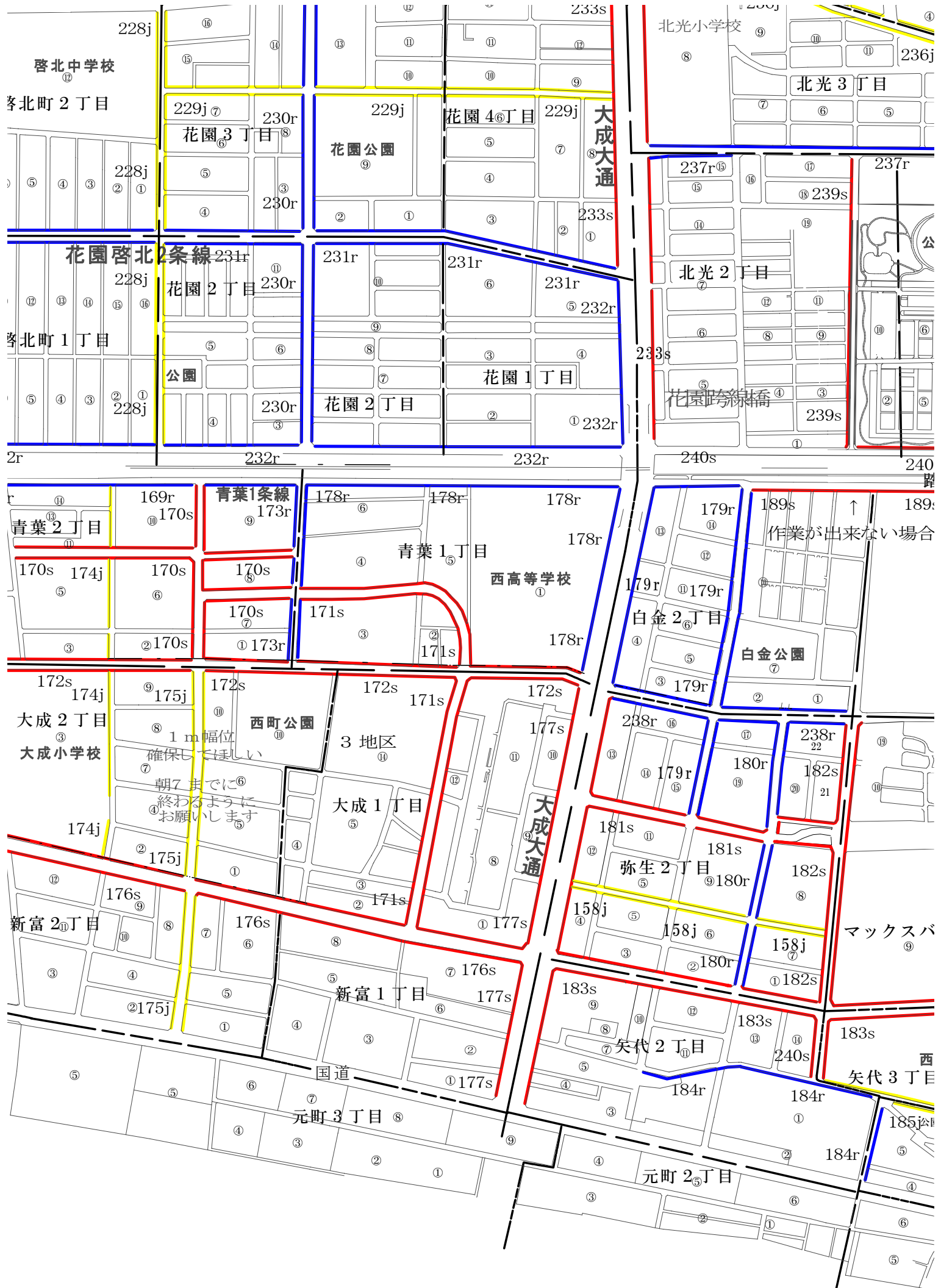

清水町 4丁目

264s

264s

清水町 2丁目

球場

5-1地区

東高校

263s

269s

清水町 1丁目

開成中学校

263s

269s

264s

262s

263s

269s

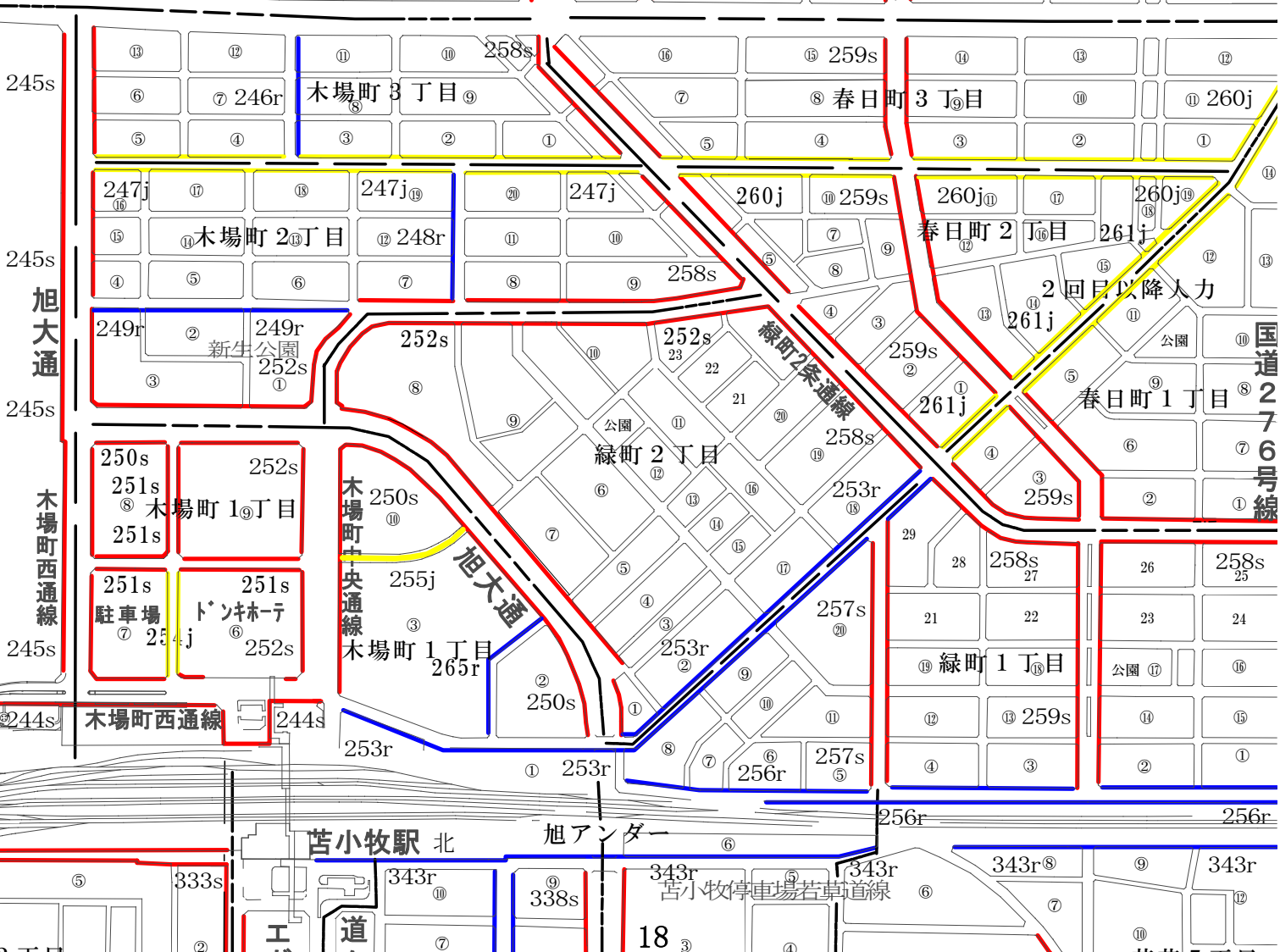

245s

245s

245s

245s

245s

244s

256r

3丁目

18

国道276号線

苦小牧駅 北

旭アンダー

苦小牧停車場若草道線

エ

道

若草5丁目

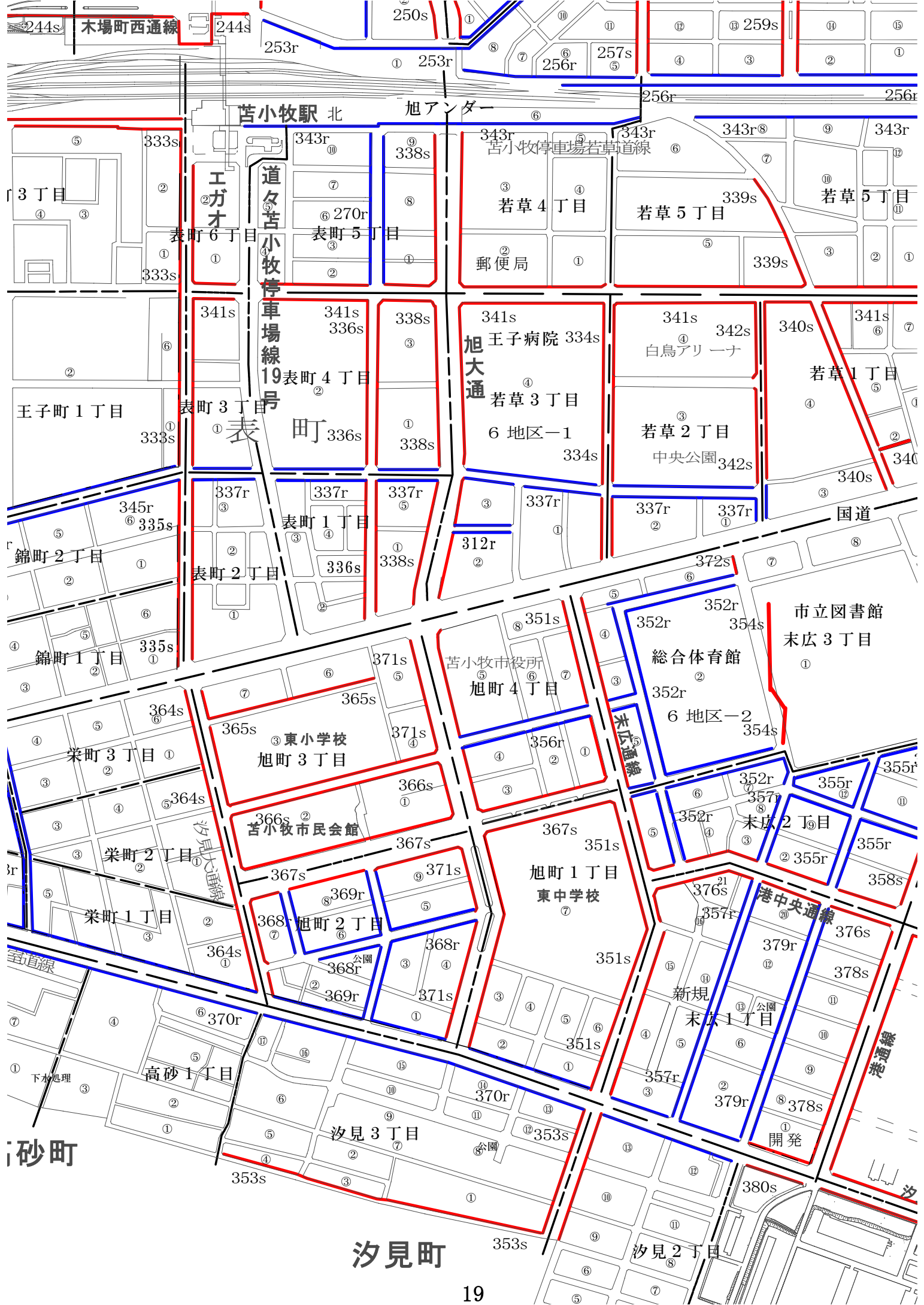

汐見町

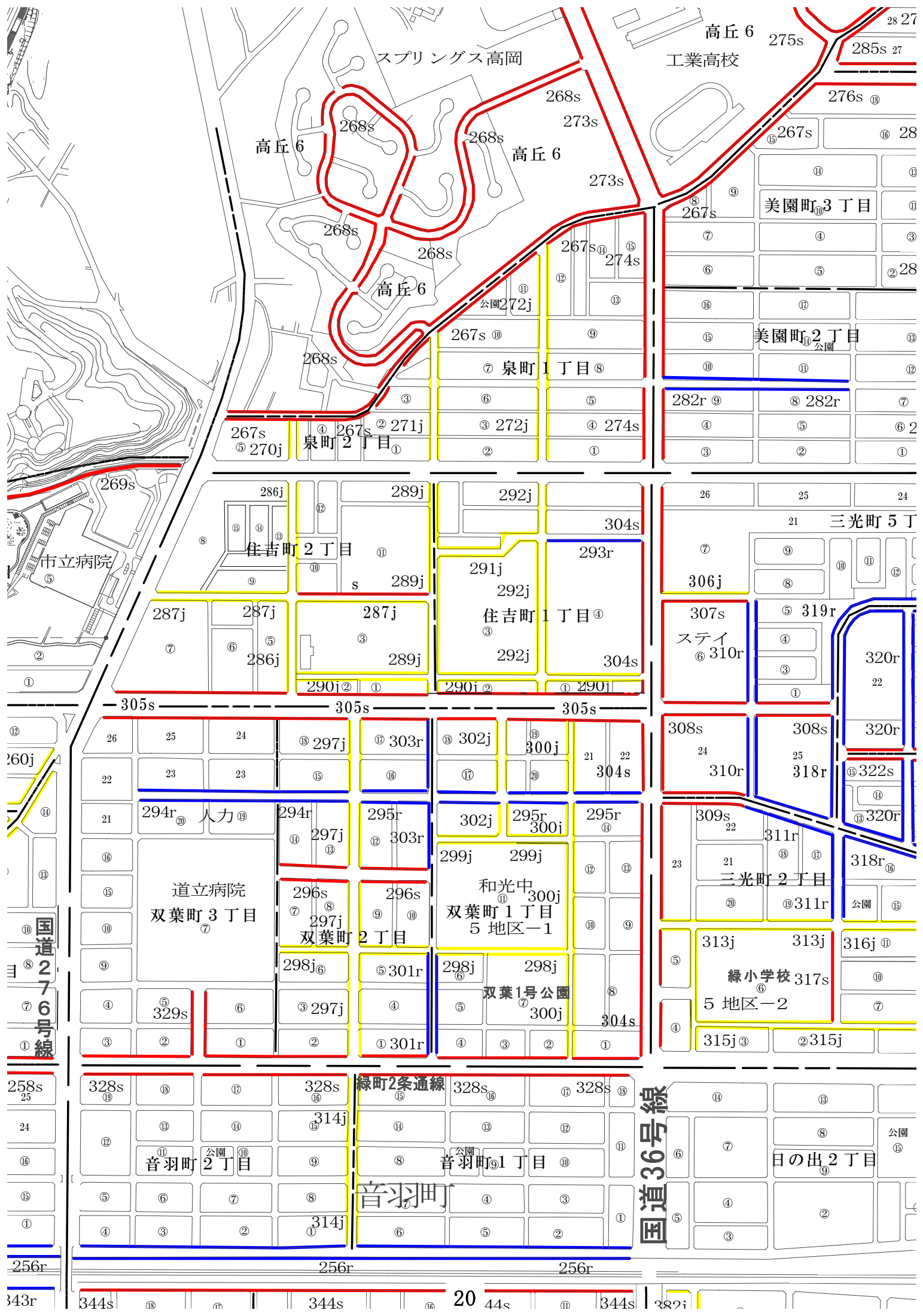

スプリングス高岡

高丘6
工業高校

高丘6

高丘6

高丘6

美園町3丁目

美園町2丁目

市立病院

住吉町2丁目

住吉町1丁目

ステイ

道立病院
双葉町3丁目

双葉町2丁目

和光中
双葉町1丁目
5地区-1

双葉1号公園

緑小学校
5地区-2

国道27号線

緑町2条通線

国道36号線

音羽町2丁目

音羽町1丁目

日の出2丁目

258s 25 24 16 15 1 256r 343r 344s 20 44s 344s 382i

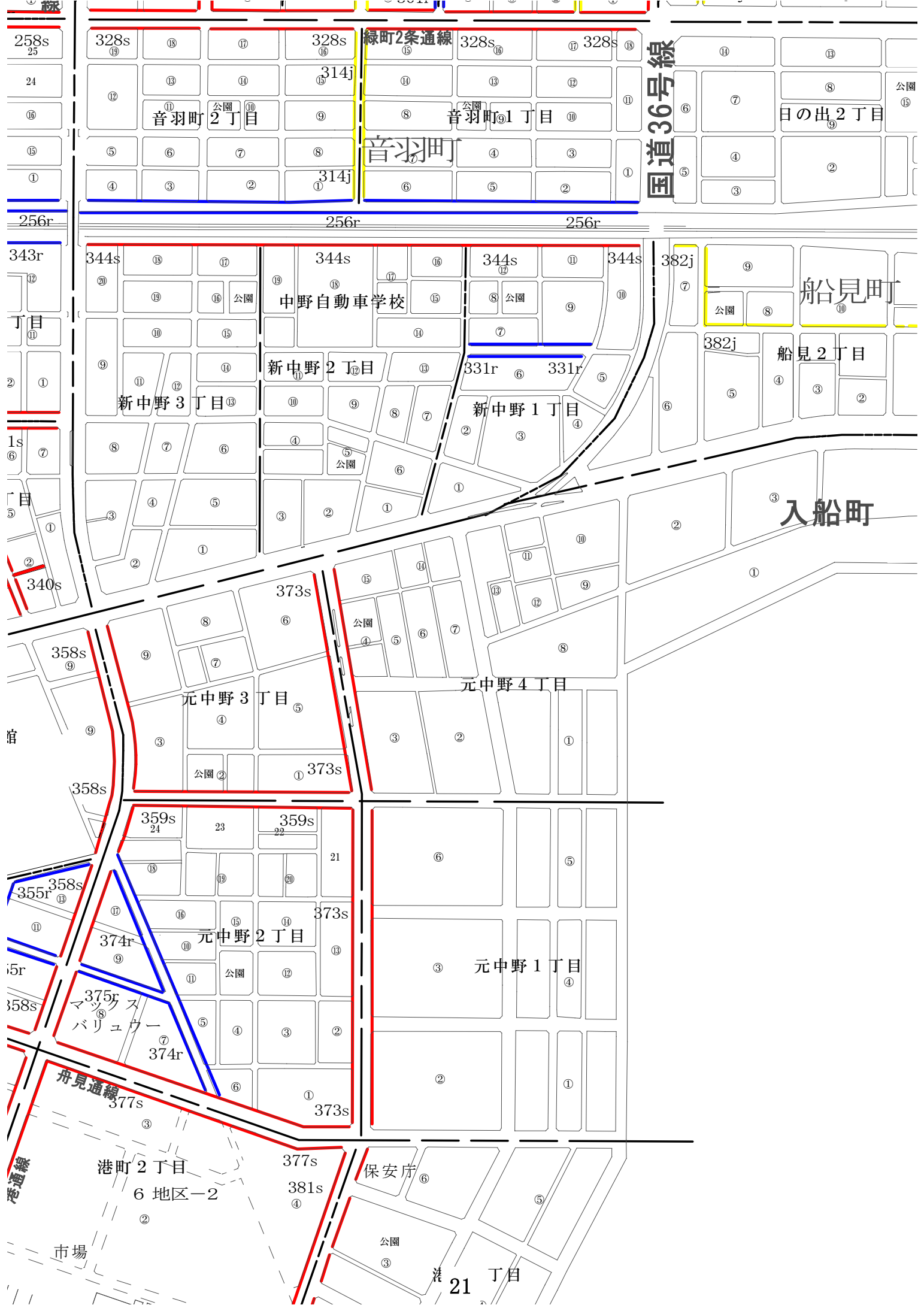

258s
25

328s
19

328s
16

緑町2条通線

328s
16

328s
17

328s
18

国道36号線

24

音羽町 2丁目

314j

音羽町 1丁目

日の出 2丁目

16

公園

9

公園

11

15

5

8

4

11

1

4

314j

6

1

256r

256r

256r

256r

343r

344s

344s

中野自動車学校

344s

344s

382j

公園

船見町

丁目

公園

19

15

8

9

7

公園

10

2

9

新中野 2丁目

13

331r

331r

382j

船見 2丁目

1s

8

10

9

6

5

6

4

3

丁目

7

11

10

7

6

6

4

2

5

3

4

3

2

3

2

1

入船町

2

2

3

2

1

2

1

3

1

340s

3

3

2

1

2

1

3

1

340s

9

8

6

15

14

11

9

358s

9

9

7

公園

4

5

6

7

358s

9

6

元中野 3丁目

3

2

1

元中野 4丁目

358s

9

3

公園

2

1

3

2

1

358s

9

3

公園

2

1

3

2

1

358s

9

3

公園

2

1

3

2

1

355r

359s

359s

元中野 2丁目

373s

373s

6

5

374r

11

17

16

11

3

元中野 1丁目

4

374r

9

10

公園

12

3

2

1

375r

マックスバリュウ

374r

5

4

3

2

1

374r

7

374r

6

1

373s

373s

374r

6

377s

3

港町 2丁目

377s

保安庁

6

377s

6 地区-2

377s

381s

4

公園

3

港 21 丁目

377s

市場

377s

381s

4

公園

3

港 21 丁目

377s

市場

377s

381s

4

公園

3

港 21 丁目

377s

市場

377s

381s

4

公園

3

港 21 丁目

377s

市場

377s

381s

4

公園

3

港 21 丁目

377s

市場

377s

381s

4

公園

3

港 21 丁目

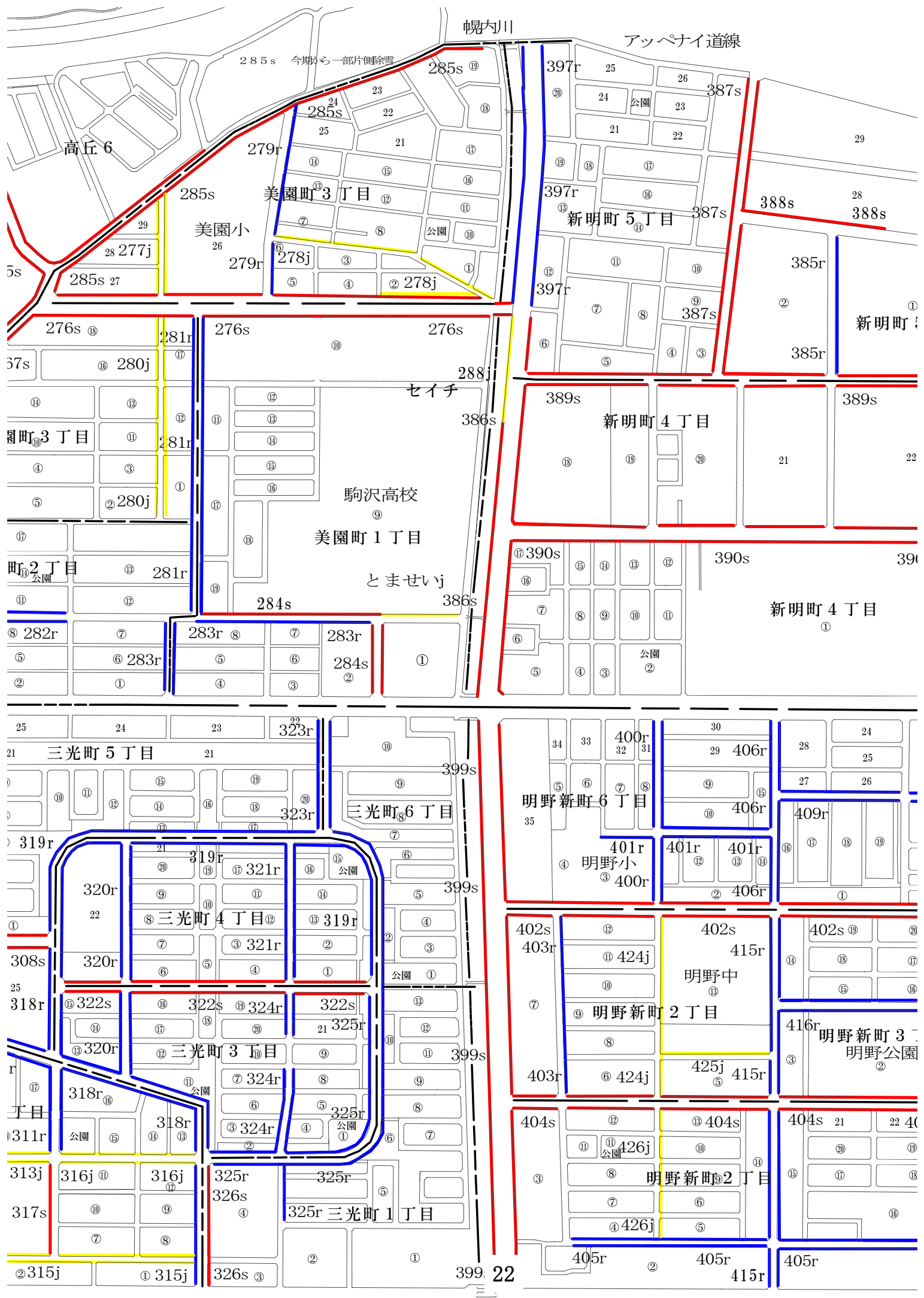

幌内川

アッペナイ道線

285s 今期から一部片側除雪

高丘6

美園小

美園町3丁目

新明町5丁目

セイチ

駒沢高校

美園町1丁目

とませいじ

新明町4丁目

新明町4丁目

三光町5丁目

三光町6丁目

明野新町6丁目

明野小

明野中

明野新町2丁目

明野新町3丁目
明野公園

明野新町2丁目

三光町1丁目

399 22

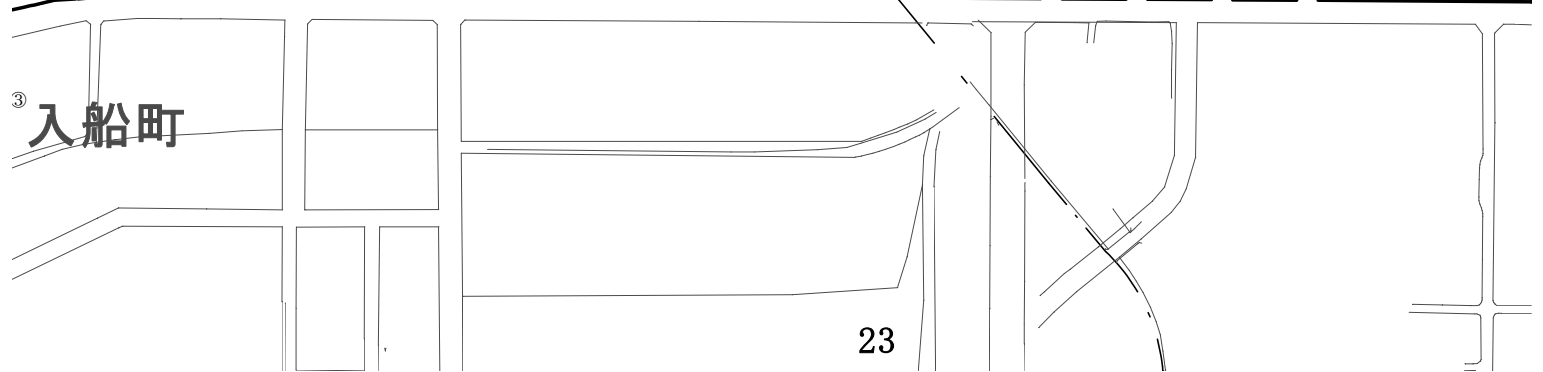
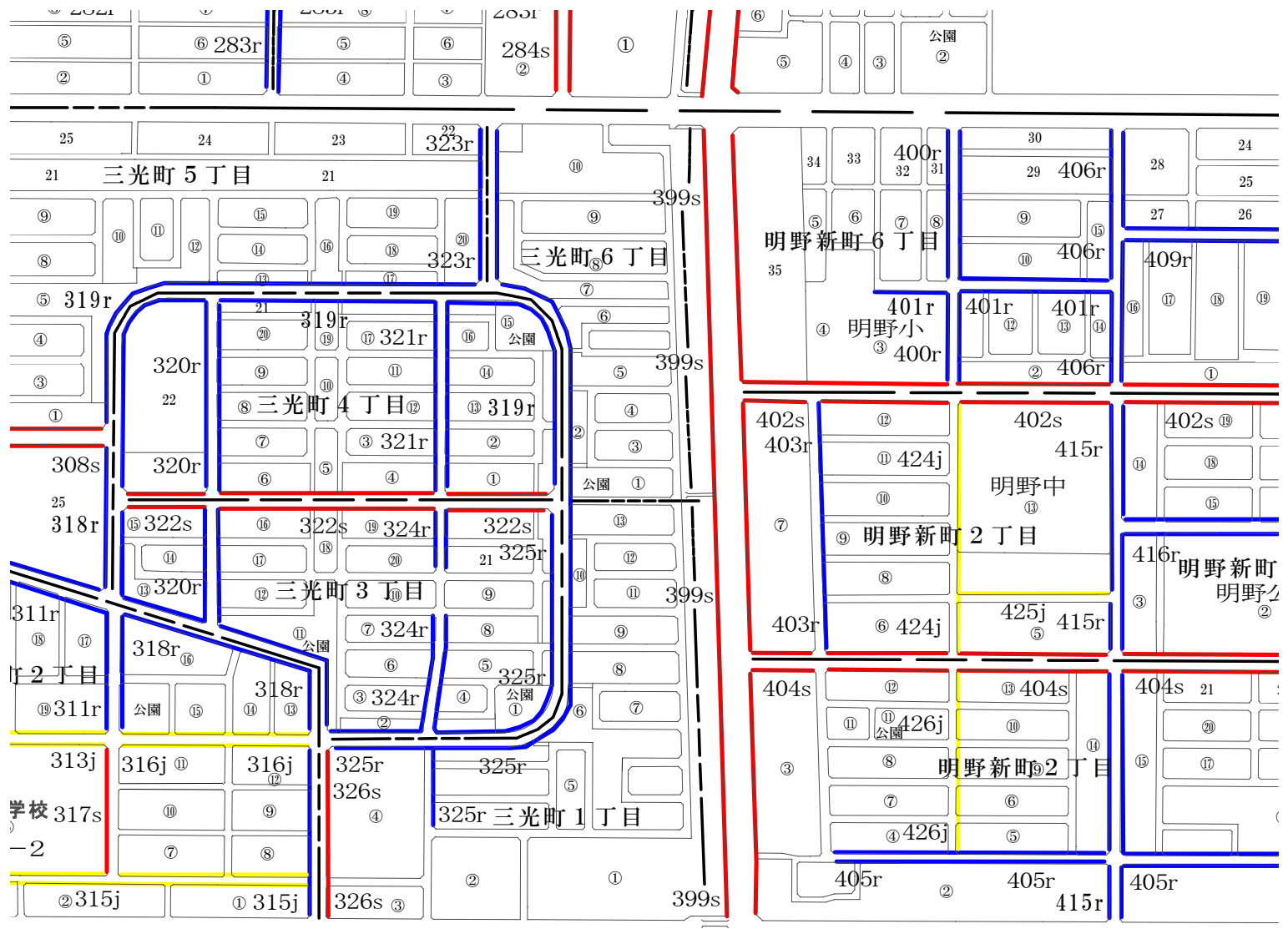

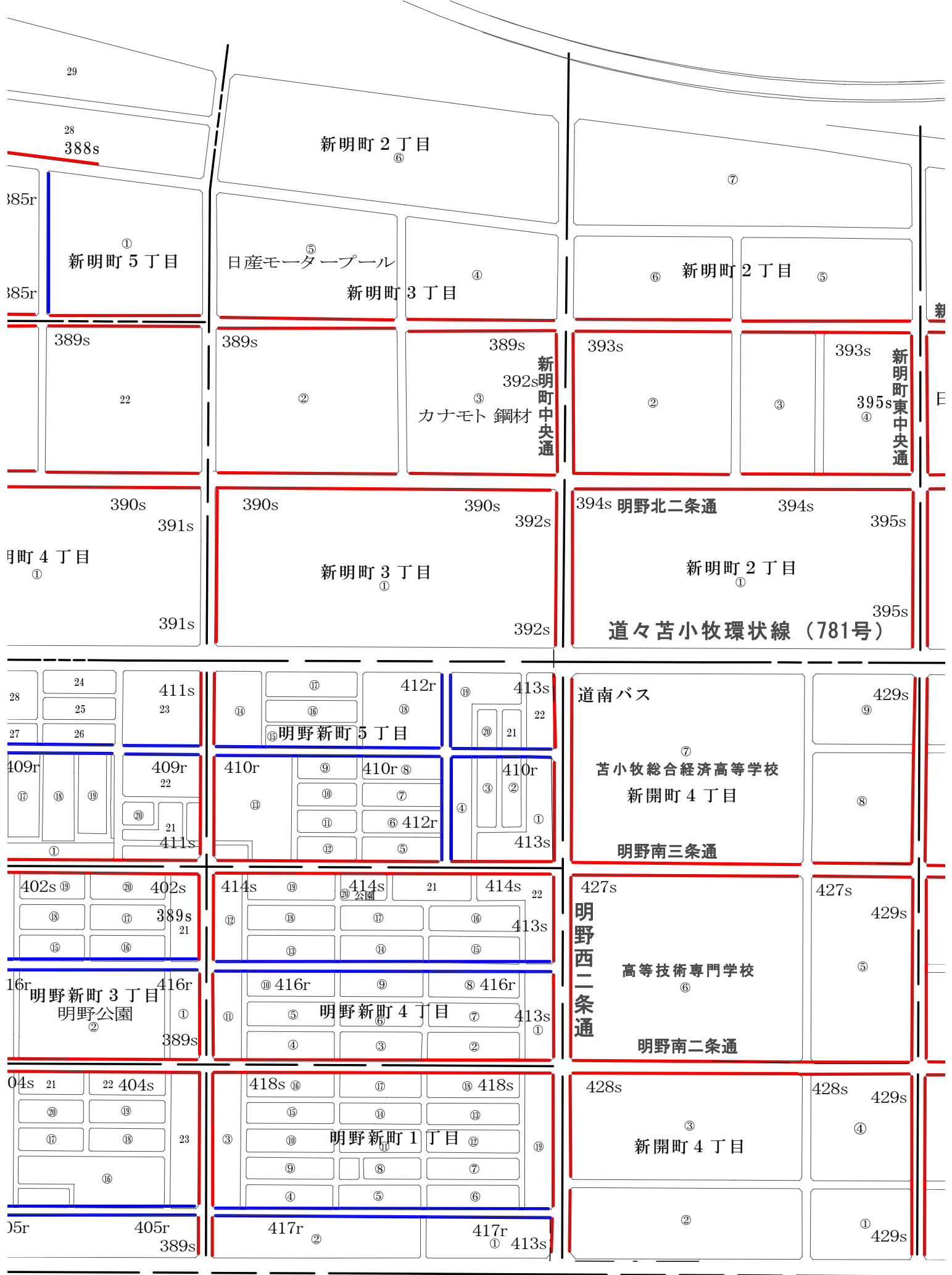

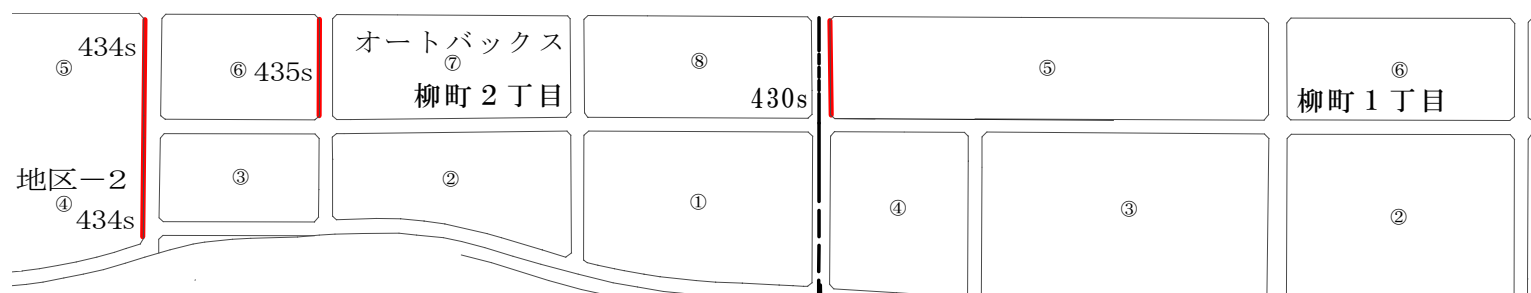
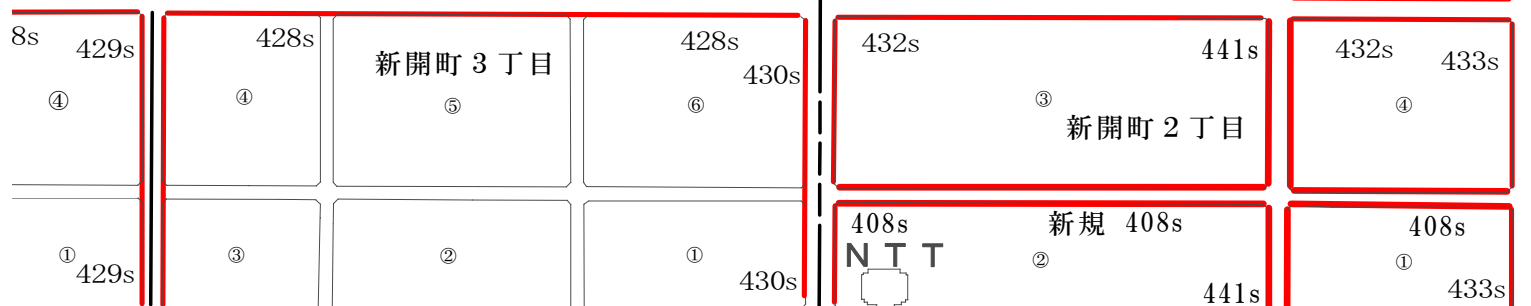
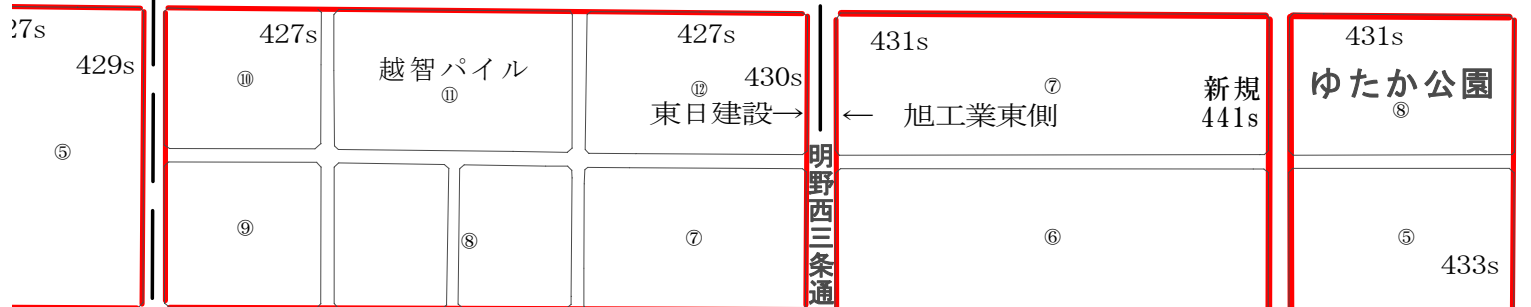
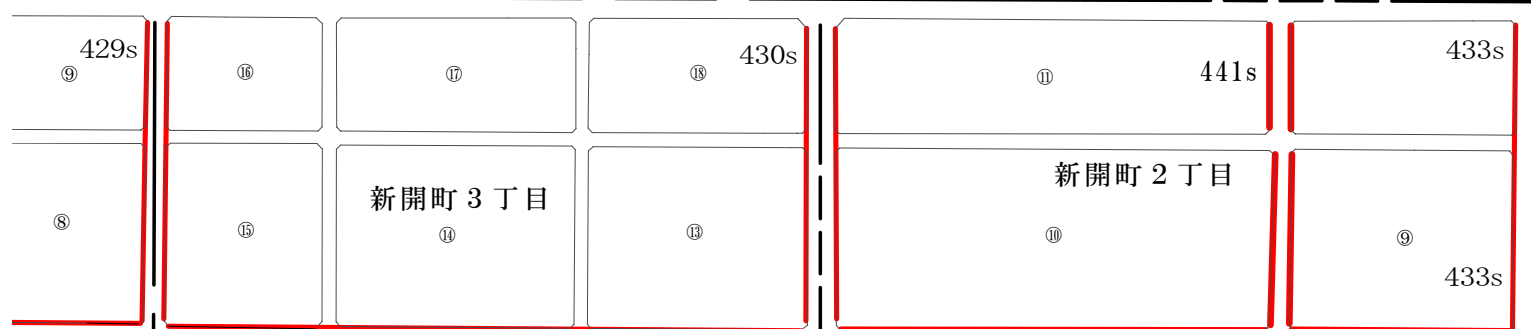
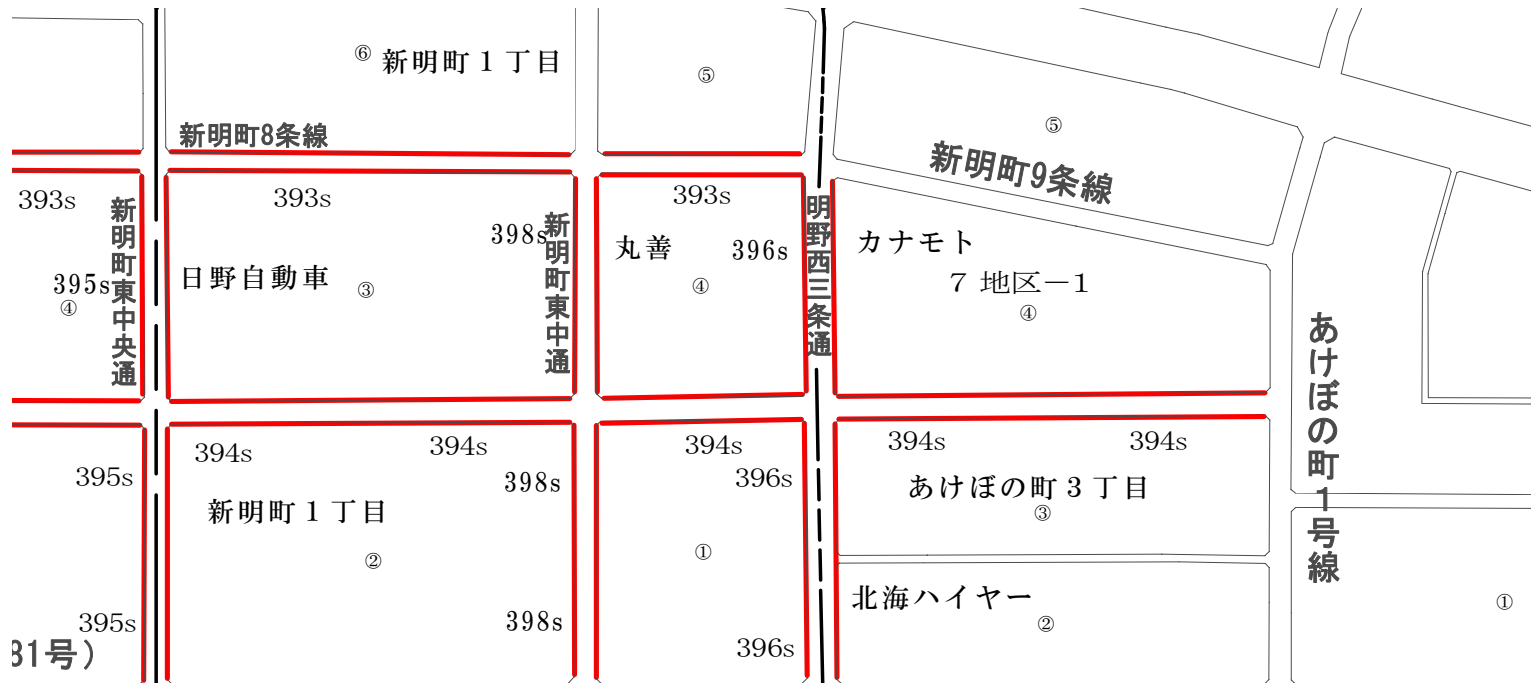



あけぼの町

国道36号線

拓勇西町7丁目

442s r
Rに変更→

拓勇西

433s
新開町1丁目

公園
431s
432s

433s
新開町4丁目

東日建設
384s

国道36号線

明野元町2丁目

明野元町3丁目

拓勇西町6丁目
保存緑地

明野元町1丁目
公園
拓進小
455r

明野南通
447r
拓勇西町2丁目

拓勇西町
443s
保存緑地
458s

沼ノ端西通
445s
拓勇西

449r
拓勇西

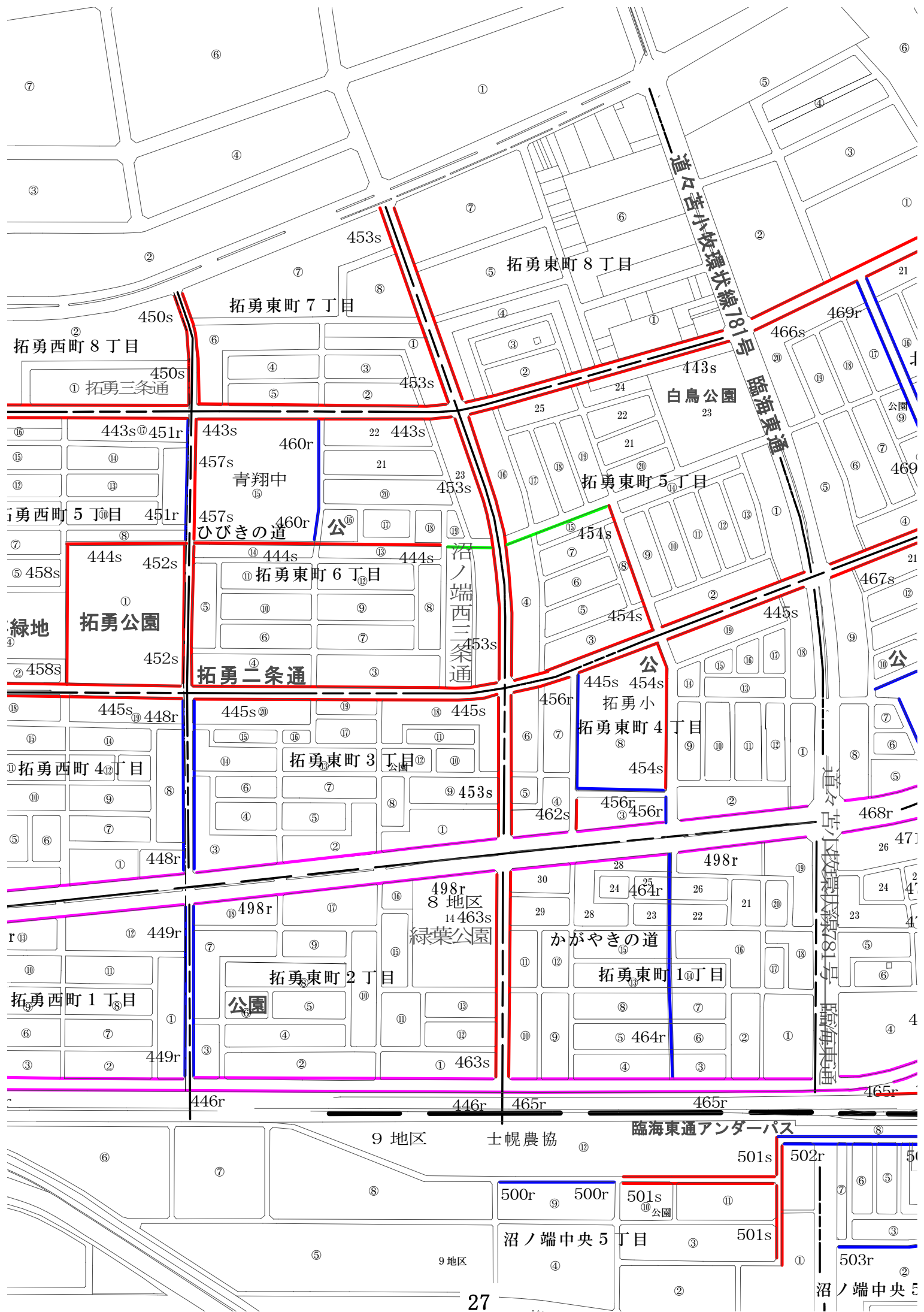

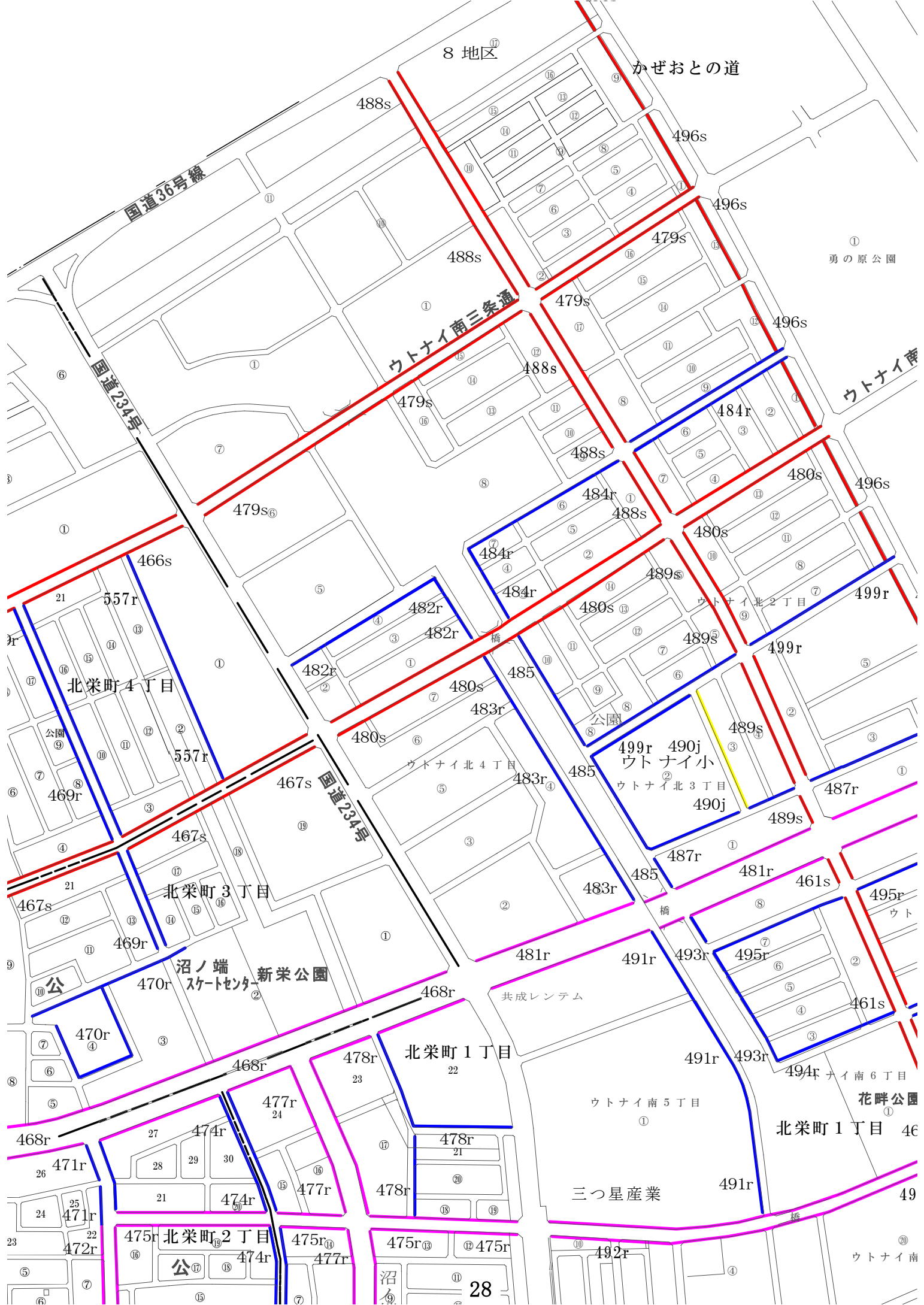

8 地区

かぜおとの道

国道36号線

国道234号

ウトナイ南三条通

ウトナイ南

① 勇の原公園

北栄町4丁目

北栄町3丁目

北栄町1丁目

北栄町2丁目

北栄町1丁目

沼ノ端 スケートセンター

ウトナイ南5丁目

花畔公園

三つ星産業

②⑩ ウトナイ南

28

488s

496s

488s

479s

479s

488s

496s

479s

488s

480s

496s

466s

557r

482r

484r

480s

489s

499r

499r

557r

482r

484r

480s

489s

499r

499r

467s

467s

480s

483r

485

489s

499r

499r

467s

467s

480s

483r

485

499r

490j

490j

470r

467s

480s

483r

485

489s

487r

487r

470r

468r

481r

485

491r

493r

461s

495r

468r

468r

478r

481r

491r

493r

461s

495r

468r

468r

478r

481r

491r

493r

461s

495r

471r

474r

477r

478r

491r

493r

461s

495r

471r

474r

477r

478r

491r

493r

461s

495r

472r

474r

477r

478r

491r

493r

461s

495r

472r

474r

477r

478r

491r

493r

461s

495r



496s

ウトナイ南二条通

480s

496s

ウトナイ北1丁目

499r

499r

499r

496s

公園

487r

496s

481r

日高道

ウトナイ雪捨て場

489s

487r

481r

497s

ウトナイ南8丁目

かぜおとの道

461s

495r

495r

ウトナイ南7丁目

497s

461s

494r

494r

497s

494r

ウトナイ南6丁目

花畔公園

北栄町1丁目

461s

492r

ウトナイ南1丁目

8地区

492r

ウトナイ南2丁目

ウトナイ南3丁目

勇払川

556s

日高道

9地区

29

29 26 27 28 25 24

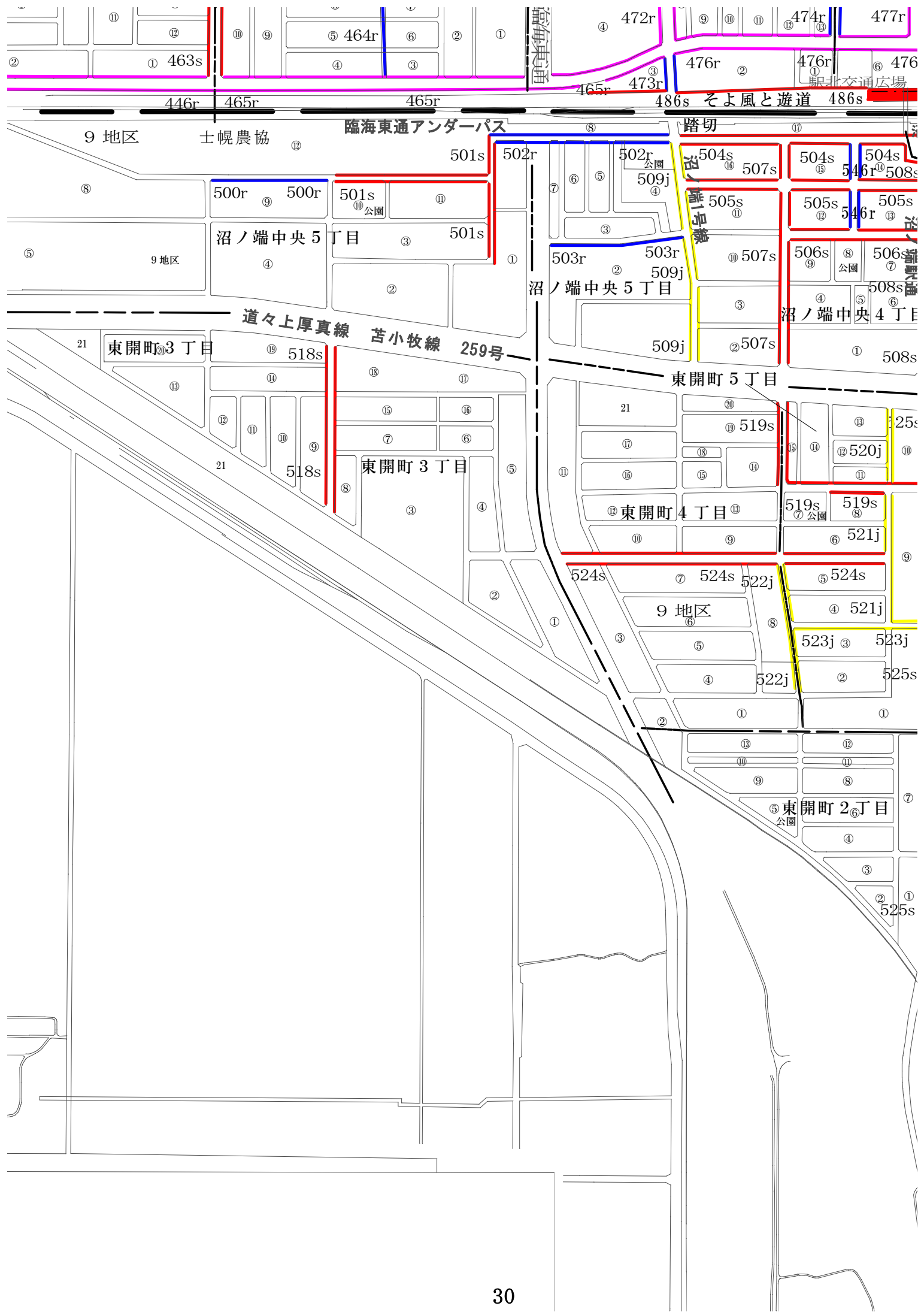

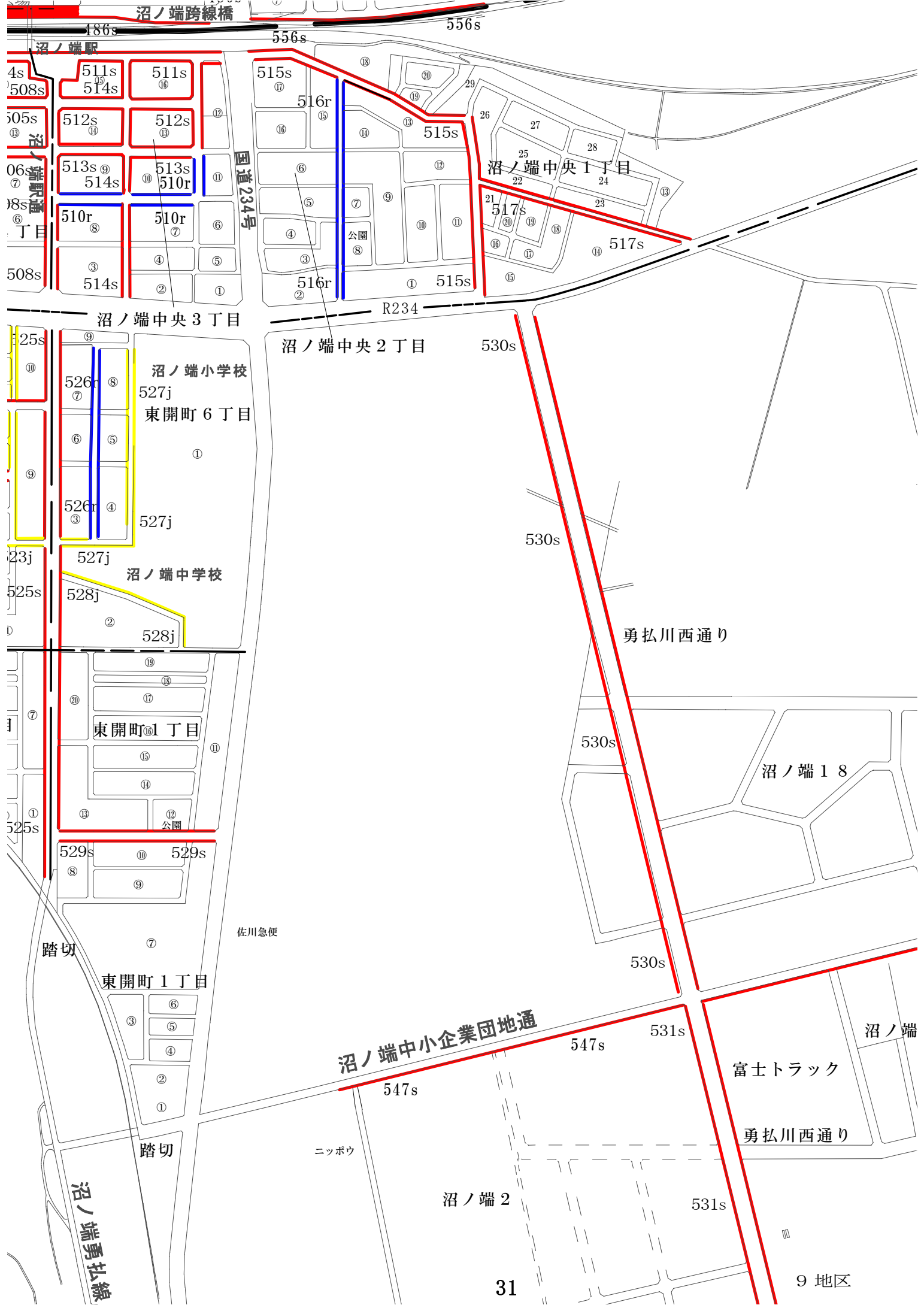

沼ノ端跨線橋

186s 556s 556s

沼ノ端駅

4s 508s
511s 511s
514s 514s
505s 512s 512s
沼ノ端駅
06ノ端駅
513s 513s
514s 510r
510r 510r
508s 514s
2 1

国道234号

沼ノ端中央1丁目

515s 516r 515s
516r 515s
517s 517s
516r 515s

沼ノ端中央3丁目

25s 526r 527j
沼ノ端小学校
527j 東開町6丁目
526r 527j
沼ノ端中学校
527j 528j
528j

沼ノ端中央2丁目

530s

530s

勇払川西通り

東開町1丁目

東開町1丁目
公園
529s 529s

530s

沼ノ端18

踏切

佐川急便

530s

東開町1丁目

沼ノ端中小企業団地通

547s

531s

沼ノ端

富士トラック

547s

勇払川西通り

踏切

ニッポウ

沼ノ端2

531s

沼ノ端勇払線

31

9地区

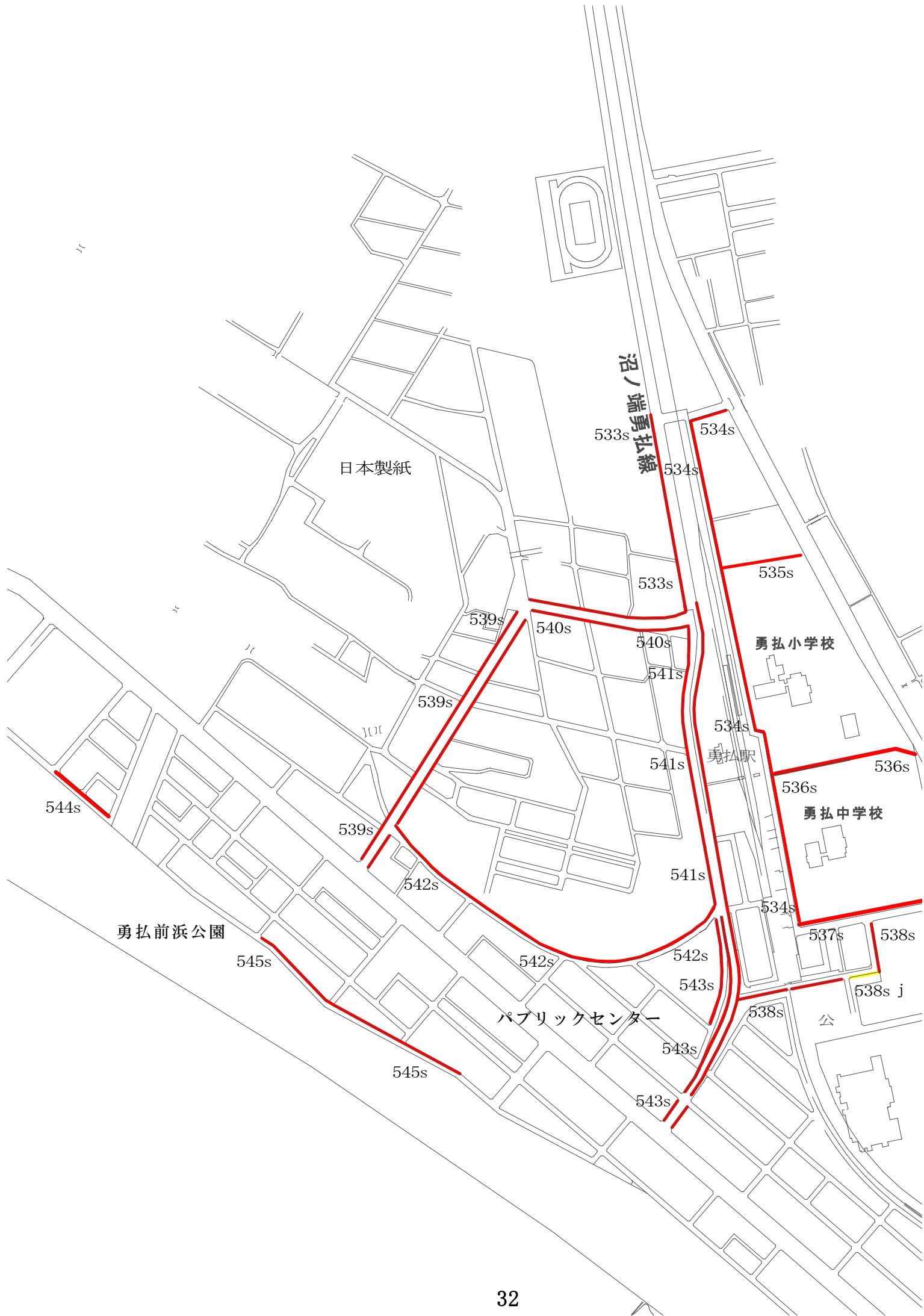

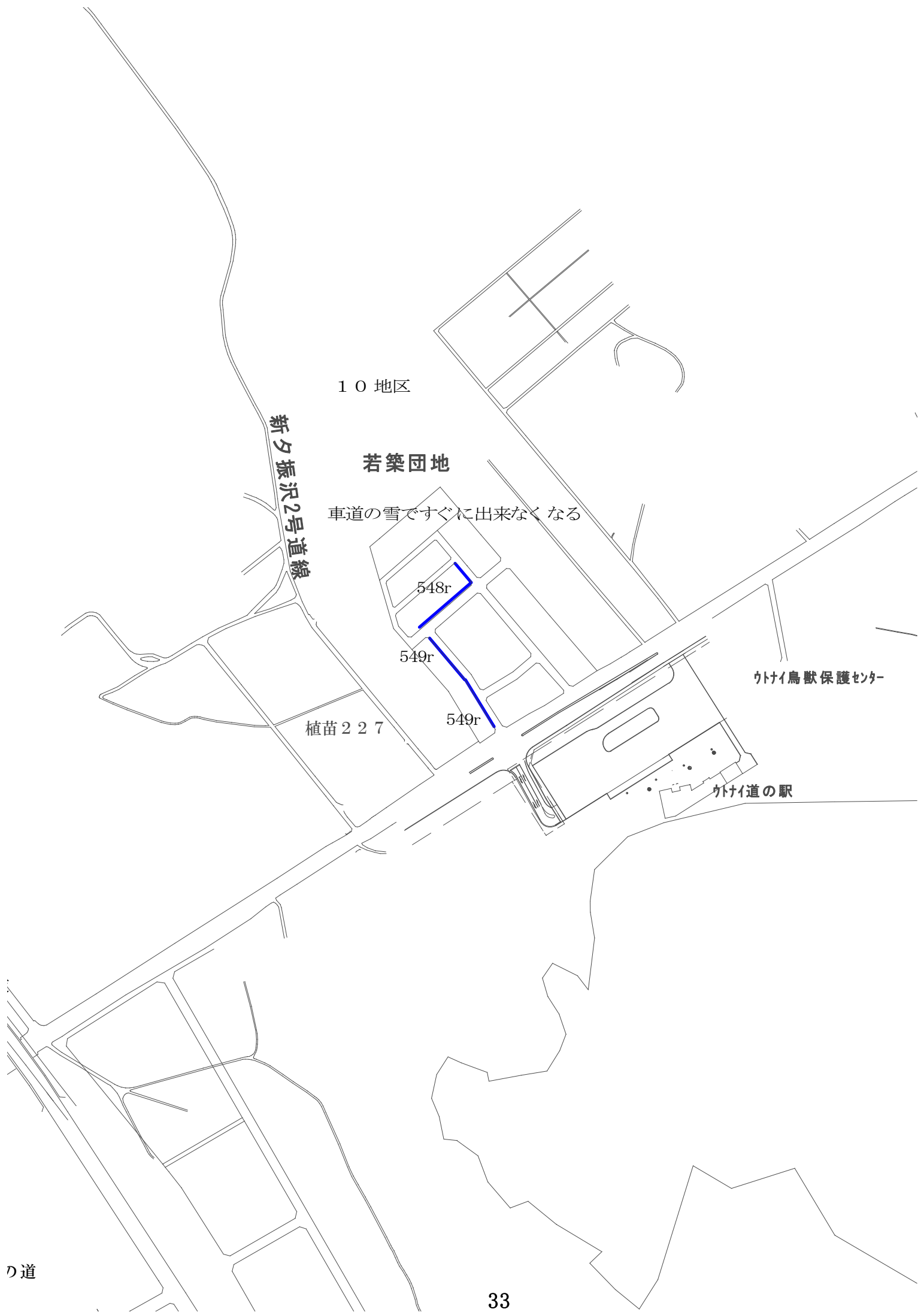

10 地区

若築団地

車道の雪ですぐに出来なくなる

新夕振沢2号道線

548r

549r

549r

植苗227

ウナイ鳥獣保護センター

ウナイ道の駅

星が丘

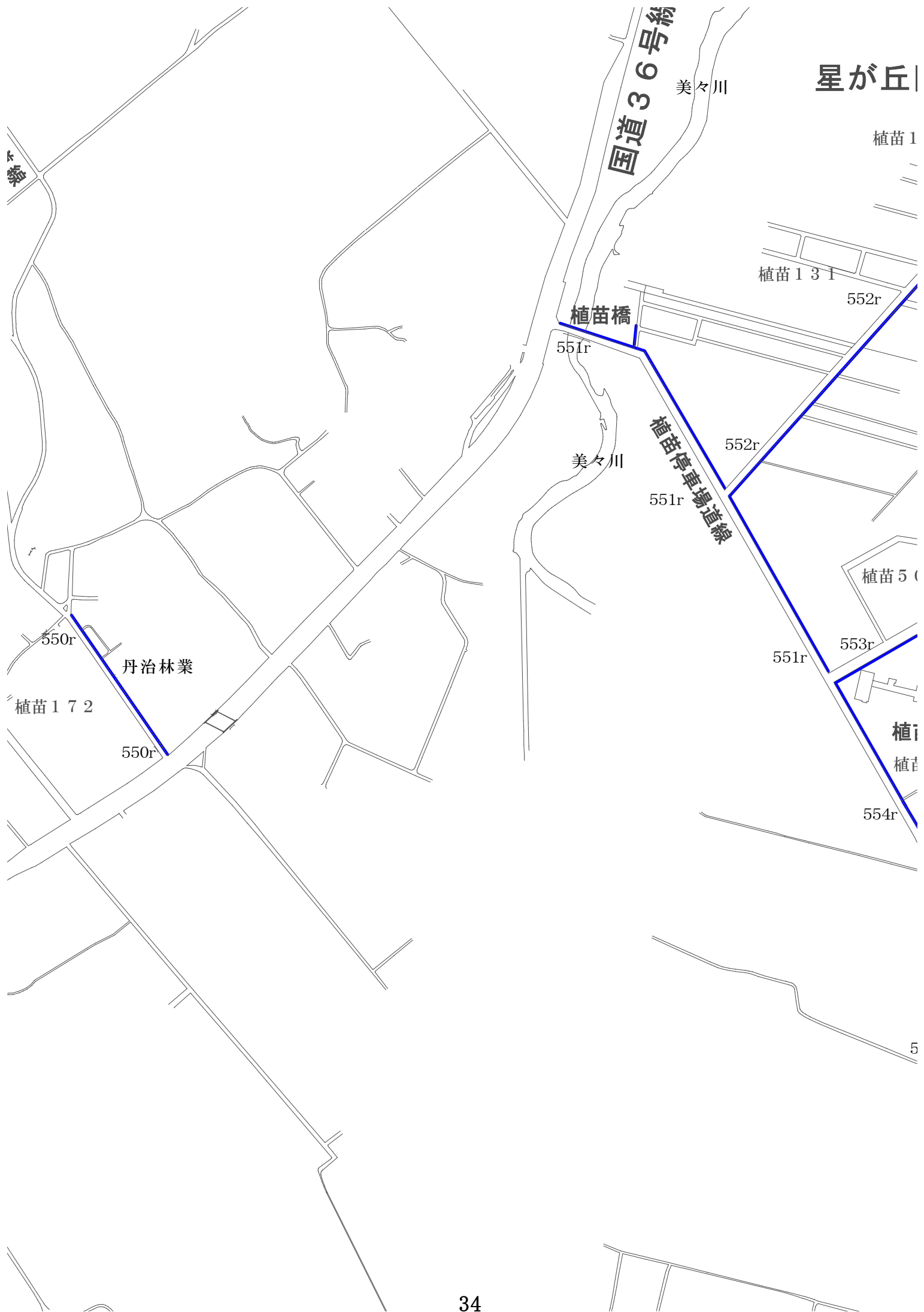

国道3

天川

植苗127

552r

植苗131

552r

植苗橋

551r

美々川

植苗停車場道線

552r

551r

植苗129

緑星の里

553r

553r

植苗50

緑星の里道線

植苗51

植苗129

植苗病院

551r

553r

植苗小中学校

植苗40

10地区

551r

554r

554r

554r

水道ポンプ場

555r 35





10地区